



# *Clavinova*<sup>®</sup>

---

## CLP-825

Owner's Manual

Mode d'emploi

Before using the instrument, be sure to read "PRECAUTIONS" on pages 3–4.  
For information on assembling the instrument, refer to the instructions on page 34.

Avant d'utiliser l'instrument, lisez attentivement la section « PRÉCAUTIONS D'USAGE »  
aux pages 3 et 4.  
Pour plus d'informations sur l'assemblage de l'instrument, reportez-vous aux instructions  
figurant en page 34.

English

Français

EN

FR

Le numéro de modèle, le numéro de série, l'alimentation requise, etc., se trouvent sur ou près de la plaque signalétique du produit, située dans la partie inférieure de l'unité. Notez le numéro de série dans l'espace fourni ci-dessous et conservez ce manuel en tant que preuve permanente de votre achat afin de faciliter l'identification du produit en cas de vol.

**N° de modèle**

---

**N° de série**

---

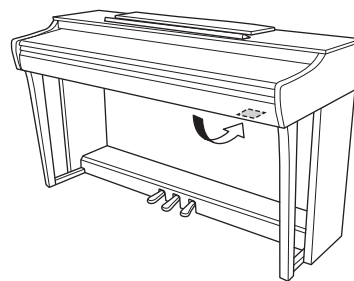

(1003-M06 plate bottom fr 01) La plaque signalétique de ce produit se trouve au bas de l'unité.

# PRÉCAUTIONS D'USAGE

## PRIÈRE DE LIRE ATTENTIVEMENT AVANT DE PROCÉDER À TOUTE MANIPULATION

Plus particulièrement dans le cas des enfants, un adulte doit leur fournir des instructions d'utilisation et de manipulation adéquates du produit avant toute utilisation. Rangez ce manuel en lieu sûr et à portée de main afin de pouvoir le consulter ultérieurement.



## AVERTISSEMENT

**Veillez à toujours observer les précautions élémentaires énumérées ci-après pour éviter de graves blessures, voire la mort, en raison d'une électrocution, d'un court-circuit, de dégâts, d'un incendie ou de tout autre risque. La liste de ces précautions n'est pas exhaustive :**

### Alimentation

- Ne laissez pas le cordon d'alimentation à proximité de sources de chaleur telles que des radiateurs ou des éléments chauffants. Évitez également de le plier de façon excessive ou de l'endommager de quelque manière que ce soit ou de placer dessus des objets lourds.
- Ne touchez pas le produit ou la fiche d'alimentation par temps d'orage.
- Utilisez uniquement la tension correcte indiquée pour le produit. Celle-ci est indiquée sur la plaque signalétique du produit.
- Utilisez uniquement l'adaptateur secteur (page 38)/le cordon d'alimentation/la fiche d'alimentation fourni ou spécifié. N'utilisez pas l'adaptateur secteur/le cordon d'alimentation avec d'autres appareils.
- Vérifiez périodiquement l'état de la prise électrique, dépoussiérez-la et nettoyez-la.
- Introduisez complètement la fiche d'alimentation dans la prise secteur. L'utilisation du produit alors que la fiche n'est pas insérée suffisamment peut provoquer l'accumulation de poussière dans la prise, et causer des incendies ou des brûlures de la peau.
- Lors de l'installation de l'appareil, assurez-vous que la prise secteur que vous utilisez est facilement accessible. En cas de problème ou de dysfonctionnement, mettez immédiatement l'instrument hors tension et retirez la fiche de la prise. Même lorsque l'interrupteur d'alimentation est en position d'arrêt, le produit n'est pas déconnecté de la source d'alimentation tant que le cordon d'alimentation n'est pas débranché de la prise secteur murale.
- N'utilisez pas de prise multiple pour brancher le produit sur une prise secteur. Cela risque d'affecter la qualité du son, voire de provoquer la surchauffe de la prise.
- Veillez à toujours saisir la fiche, et non le cordon, pour débrancher le produit. Si vous tirez sur le cordon, vous risquez de l'endommager et de provoquer des décharges électriques ou un incendie.
- Si vous n'utilisez pas le produit pendant un certain temps, prenez soin de débrancher la fiche d'alimentation de la prise secteur.

### Ne pas démonter

- L'instrument ne contient aucune pièce nécessitant l'intervention de l'utilisateur. Ne tentez pas de démonter les éléments internes ou de les modifier de quelque façon que ce soit.

### Prévention contre l'eau

- N'exposez pas le produit à la pluie ; ne l'utilisez pas près d'une source d'eau, dans un milieu humide ou dans des lieux où il risquerait de recevoir de l'eau. Ne déposez pas dessus des récipients (tels que des vases, des bouteilles ou des verres) contenant des liquides qui risqueraient de se déverser dans ses ouvertures. La pénétration de liquide (d'eau, par exemple) dans le produit peut provoquer un incendie, des décharges électriques ou des dysfonctionnements.
- Utilisez uniquement l'adaptateur secteur à l'intérieur. N'utilisez pas l'adaptateur dans un environnement humide.
- N'essayez jamais de retirer ou d'insérer une fiche d'alimentation avec les mains mouillées.

### Prévention contre les incendies

- Ne placez pas d'objets en combustion ou de flammes nues à côté du produit, car ils peuvent provoquer un incendie.

### Appareil sans fil

- Les ondes radio émanant de ce produit peuvent affecter le fonctionnement des équipements électro-médicaux, tels que les stimulateurs cardiaques ou les défibrillateurs implantables.
  - N'utilisez pas le produit à proximité d'appareils médicaux ou au sein d'installations médicales. Les ondes radio transmises par ce produit peuvent affecter les appareils électro-médicaux.
  - N'utilisez pas le produit à moins de 15 cm de personnes portant un stimulateur cardiaque ou un implant cardiaque défibrillateur.

### Utilisation du banc (s'il est livré avec l'instrument)

- Ne laissez pas le banc dans une position instable, car il pourrait se renverser accidentellement.
- Ne maltraitez pas le banc et ne montez pas dessus. L'utilisation du banc à d'autres fins que celles prévues (comme escabeau, par exemple) peut provoquer des accidents ou des blessures.
- Une seule personne à la fois peut s'asseoir sur le banc afin d'éviter tout risque d'accident ou de blessure.
- À la longue, les vis du banc peuvent se desserrer. Resserrez-les régulièrement à l'aide de l'outil spécifié afin d'éviter tout risque d'accident ou de blessure.
- Surveillez les jeunes enfants pour éviter tout risque d'accident ou de blessure auquel ils sont exposés en tombant du banc, car celui-ci n'a pas de dossier.

## En cas d'anomalie

- Si l'un des problèmes suivants survient, coupez immédiatement l'alimentation et retirez la fiche de la prise. Faites ensuite contrôler l'appareil par un technicien Yamaha.
  - Le cordon d'alimentation ou la fiche s'effiloche ou est endommagé.
  - Le produit dégage une odeur inhabituelle ou de la fumée.
  - De l'eau ou un objet est tombé à l'intérieur du produit.
  - Une brusque perte de son est intervenue durant l'utilisation du produit.
  - Des fissures ou d'autres dommages visibles apparaissent sur le produit.



## ATTENTION

**Observez toujours les précautions d'usage élémentaires reprises ci-dessous pour éviter tout risque de blessures corporelles, pour vous-même ou votre entourage, ainsi que la détérioration du produit ou de tout autre bien. La liste de ces précautions n'est pas exhaustive :**

## Montage

- Assemblez le produit selon la séquence appropriée en suivant les instructions de montage fournies dans le présent manuel. En outre, prenez soin de resserrer les vis ou les boulons régulièrement. Le non-respect de cette consigne peut endommager le produit ou entraîner des blessures corporelles.

## Emplacement

- Évitez d'installer le produit dans une position instable ou dans un emplacement exposé à des vibrations excessives où il risquerait de se renverser et de provoquer des blessures.
- Ne vous approchez pas du produit lors de la survenue d'un tremblement de terre. De fortes secousses pendant un tremblement de terre peuvent provoquer le déplacement ou le basculement du produit, ce qui pourrait l'endommager ou entraîner des blessures corporelles.
- En cas de transport ou de déplacement du produit, faites toujours appel à au moins deux personnes. Si vous tentez de soulever le produit sans l'aide d'une autre personne, vous risquez de vous blesser, au dos notamment, ou de laisser tomber et de casser le produit, ce qui pourrait provoquer d'autres blessures.
- Avant de déplacer le produit, débranchez-en tous les câbles afin d'éviter de les endommager ou de blesser quiconque risquerait de trébucher dessus.

## Connexions

- Avant de raccorder le produit à d'autres appareils, mettez ces derniers hors tension. Avant de mettre ces appareils sous ou hors tension, réglez tous les niveaux de volume sur la valeur minimale.
- Veillez également à régler tous les appareils sur le volume minimal et à augmenter progressivement les commandes de volume tout en jouant sur le produit pour obtenir le niveau sonore souhaité.

## Manipulation

- Ne glissez pas les doigts ou les mains dans les fentes du protège-clavier ou du produit. Prenez soin de ne pas vous coincer les doigts dans le protège-clavier.
- N'insérez pas de matériaux étrangers tels que du métal ou du papier dans les ouvertures ou les orifices du produit. Vous risqueriez de provoquer un incendie, des décharges électriques ou des dysfonctionnements.
- Ne vous appuyez pas sur le produit et ne déposez pas d'objets lourds dessus. Ne manipulez pas trop brutalement les touches, les sélecteurs et les connecteurs.
- Assurez-vous de conserver les petits composants hors de portée des jeunes enfants qui pourraient les avaler accidentellement.
- N'utilisez pas le produit ou le casque trop longtemps à des volumes élevés, sinon vous risquez de perdre l'ouïe. Si vous constatez une baisse d'acuité auditive ou que vous entendez des sifflements, consultez un médecin.
- Retirez la fiche d'alimentation de la prise secteur avant de nettoyer l'unité. Vous risqueriez de provoquer des décharges électriques.

Yamaha ne peut être tenu responsable des détériorations causées par une mauvaise manipulation ou des modifications apportées au produit, ni de la perte ou de la destruction des données.

Mettez toujours l'instrument hors tension lorsque vous ne l'utilisez pas.

Même lorsque l'interrupteur [⏻] (Veille/Marche) est en position de veille (le voyant d'alimentation est éteint), une faible quantité d'électricité circule toujours dans l'instrument. Lorsque vous n'utilisez pas l'instrument pendant une période prolongée, veillez à débrancher le cordon d'alimentation de la prise murale.

(DMI-11)



## ATTENTION

**Lorsque vous déplacez l'instrument, saisissez-le toujours par le bas de la structure principale, à savoir le panneau du clavier. Ne soulevez jamais l'instrument par le protège-clavier ou la partie supérieure. Si vous manipulez l'instrument de façon inappropriée, vous risquez de l'endommager ou de vous blesser.**

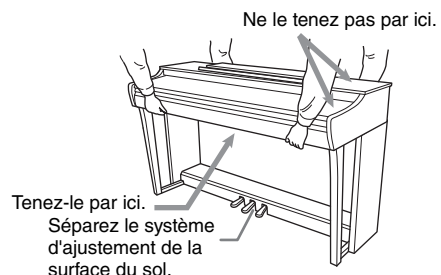

## Transport

En cas de déménagement, l'instrument peut être transporté avec le reste de vos effets. Il est également possible de le déplacer d'une seule pièce ou de le démonter tel qu'il était lorsque vous l'avez déballé. Transportez le clavier à l'horizontale. Ne l'adossez pas à un mur et ne le dressez pas sur un côté. Ne soumettez pas l'instrument à des vibrations ou des chocs excessifs. Lorsque vous transportez l'instrument monté, vérifiez que toutes les vis sont correctement serrées et qu'aucune d'entre elles ne s'est desserrée lors du déplacement de l'instrument.

## AVIS

Pour éviter d'endommager le produit ou de perturber son fonctionnement, de détruire des données ou de détériorer le matériel avoisinant, il est indispensable de respecter les avis ci-dessous.

### ■ Manipulation

- N'utilisez pas ce produit à proximité d'un téléviseur, d'une radio, d'un équipement stéréo, d'un smartphone ou d'autres appareils électriques. Ce produit ou l'autre appareil risqueraient de produire des interférences.
- Si vous utilisez le produit avec une application téléchargée sur un smartphone/une tablette, nous vous recommandons d'activer le mode avion de l'appareil afin d'éviter toute interférence produite par la communication. Lorsque vous activez le mode avion, les réglages Wi-Fi ou **Bluetooth**<sup>®</sup> risquent d'être désactivés. Avant toute utilisation, assurez-vous qu'il est activé.
- Ne laissez pas le produit exposé à un environnement trop poussiéreux, à des vibrations excessives ou à des conditions de chaleur et de froid extrêmes (par exemple, à la lumière directe du soleil, à proximité d'un radiateur ou dans une voiture en pleine journée), au risque de déformer le panneau, d'endommager les composants internes ou de provoquer un dysfonctionnement de l'appareil. (Plage de températures de fonctionnement vérifiée : de 5 à 40 °C ou de 41 à 104 °F.)
- Ne déposez pas d'objets en vinyle, en plastique ou en caoutchouc sur le produit, car ils risquent de décolorer le panneau ou le clavier.
- Sur les modèles polis, le fait de heurter la surface du produit avec des objets durs en métal, en porcelaine ou autre risque de craqueler ou d'écailler la finition. Veuillez donc à procéder avec précaution.

### ■ Entretien

- Pour nettoyer le produit, utilisez un chiffon doux et sec, ou un tissu légèrement humide. N'utilisez jamais de diluants de peinture, de solvants, d'alcool, de produits d'entretien liquides ou de tampons de nettoyage imprégnés de produits chimiques.
- Sur les modèles polis, retirez les crasses et les poussières à l'aide d'un chiffon doux. Ne frottez pas trop fort, car de petites particules de poussière peuvent rayer le revêtement de l'instrument.
- Les variations importantes de température ou d'humidité peuvent générer une condensation. Dans ce cas, de l'eau peut s'accumuler sur la surface du produit. Si cette eau n'est pas retirée, les parties en bois risquent de l'absorber et d'être endommagées. Prenez soin d'essuyer l'eau immédiatement à l'aide d'un chiffon doux.

### ■ Enregistrement des données

- Certaines données de cet instrument (page 31) sont conservées lors de la mise hors tension de l'appareil. Toutefois, les données enregistrées peuvent être perdues à la suite d'un dysfonctionnement, d'une erreur de manipulation, etc.

## Informations

### ■ Droits d'auteur

- Les droits d'auteur du « contenu »<sup>\*1</sup> installé dans ce produit sont la propriété de Yamaha Corporation ou de leur détenteur. Sauf expressément autorisé par les lois sur les droits d'auteur et les autres lois pertinentes (copie à des fins personnelles, par exemple), il est interdit de « le reproduire ou de le détourner »<sup>\*2</sup> sans l'autorisation du détenteur des droits d'auteur. Lorsque vous utilisez le contenu, adressez-vous à un spécialiste des droits d'auteur.

Si vous créez de la musique ou interprétez des contenus en utilisant à l'origine le produit, puis les enregistrez et les distribuez, l'autorisation de Yamaha Corporation n'est pas nécessaire, que la méthode de distribution soit payante ou gratuite.

\*1 : Le terme « contenu » inclut un programme informatique, les données audio, les données de style d'accompagnement, les données MIDI, les données WAVE, les données d'enregistrement vocal, les partitions, les données de partition, etc.

\*2 : L'expression « le reproduire ou de le détourner » fait référence à l'utilisation du contenu proprement dit dans ce produit, ou à son enregistrement et à sa distribution sans modification de manière semblable.

### ■ À propos des fonctions/données intégrées au produit

- Certains morceaux prédéfinis ont été modifiés afin de les raccourcir ou de procéder à des arrangements, et peuvent ne pas être strictement identiques aux originaux.

### ■ À propos du logiciel Open Source

- Le microprogramme de ce produit contient un logiciel Open Source. Pour consulter les informations de droits d'auteur et les conditions générales d'utilisation de chaque logiciel Open Source, accédez au site Web Yamaha ci-dessous : **Yamaha Downloads** : <https://download.yamaha.com/>

### ■ À propos de ce manuel

- Les illustrations présentées dans ce manuel sont proposées à titre informatif uniquement.
- Windows est une marque déposée de Microsoft<sup>®</sup> Corporation aux États-Unis et dans d'autres pays.
- Le nom et les logos **Bluetooth**<sup>®</sup> sont des marques commerciales déposées par Bluetooth SIG, Inc., et Yamaha Corporation utilise ces marques sous licence.



- Les noms de société et de produit de ce manuel sont des marques commerciales ou des marques déposées de leurs sociétés respectives.

### ■ Accord fin

- Contrairement aux pianos acoustiques, cet instrument n'a pas besoin d'être accordé par un spécialiste (la hauteur de ton peut néanmoins être réglée par l'utilisateur de manière à ce qu'elle soit adaptée aux autres instruments). La hauteur de ton des instruments numériques est en effet toujours parfaitement constante.

### ■ À propos de la mise au rebut

- Lors de la mise au rebut de ce produit, veuillez contacter les autorités locales concernées.

# Table des matières

---

<b>PRÉCAUTIONS D'USAGE .....</b>	<b>3</b>
<b>À propos des manuels .....</b>	<b>7</b>
<b>Accessoires inclus .....</b>	<b>7</b>
<b>Commandes et bornes du panneau ....</b>	<b>8</b>

## Principe d'utilisation

---

<b>Configuration .....</b>	<b>9</b>
Cylindre .....	9
Pupitre .....	9
Mise sous tension.....	10
Fonction de mise hors tension automatique.....	10
Fonction de limitation de volume.....	11
Utilisation du casque .....	11
<b>Jeu au piano.....</b>	<b>13</b>
Utilisation des pédales .....	13
Activation/Désactivation de l'effet de modélisation de résonance virtuelle .....	14
Intelligent Acoustic Control (IAC).....	14
Grand Expression Modeling .....	15
Activation/Désactivation des sons de confirmation d'opération .....	15
Modification de la sensibilité au toucher.....	15
Utilisation du métronome.....	16

## Opérations avancées

---

<b>Reproduction de sons d'instruments variés (sonorités).....</b>	<b>17</b>
Sélection d'une sonorité .....	17
Écoute des morceaux de démonstration.....	18
Ajout de variations au son (Réverbération) .....	19
Transposition de la hauteur de ton par demi-ton ....	20
Réglage de la hauteur de ton .....	20
Superposition de deux sonorités (mode Dual) ....	21
Mode Duo.....	22
<b>Reproduction de morceaux et entraînement .....</b>	<b>23</b>
Écoute de morceaux prédéfinis .....	23
Entraînement à une main .....	24
Reproduction immédiate à partir de la première note (Quick Play ou Lecture rapide).....	24

<b>Enregistrement de votre performance.....</b>	<b>25</b>
Enregistrement de votre performance .....	25
Changement des paramètres initiaux du morceau enregistré.....	26
Suppression des données enregistrées .....	26

<b>Utilisation avec un smartphone/une tablette ou un ordinateur .....</b>	<b>27</b>
Reproduction/Enregistrement des données audio (interface audio USB).....	27
Écoute sur cet instrument de son via Bluetooth (son Bluetooth) .....	28
Utilisation de l'application Smart Pianist .....	29

<b>Sauvegarde des données et initialisation des réglages .....</b>	<b>31</b>
Données conservées lorsque l'instrument est éteint .....	31
Initialisation des réglages .....	31
Vérification de la version du microprogramme de cet instrument .....	31

## Annexe

---

<b>Résolution des problèmes .....</b>	<b>32</b>
<b>Glossaire .....</b>	<b>33</b>
<b>Assemblage du support de clavier ....</b>	<b>34</b>
<b>Caractéristiques techniques .....</b>	<b>37</b>
<b>Index .....</b>	<b>39</b>
<b>Song List / Liste des morceaux .....</b>	<b>40</b>
<b>Guide de fonctionnement rapide .....</b>	<b>à la fin</b>

Nous vous remercions d'avoir choisi ce piano numérique Yamaha.  
Cet instrument offre une qualité de son et une expressivité exceptionnelles pour votre plus grand plaisir.  
Afin d'exploiter votre instrument au maximum de ses performances et de ses fonctions, lisez entièrement les manuels et gardez-les à portée de main afin de pouvoir les consulter ultérieurement.

## À propos des manuels

---

Cet instrument est accompagné des documents et supports didactiques suivants.



### Fourni avec l'instrument

- **Mode d'emploi (le présent manuel)**

Explique les procédures de base et les fonctions de cet instrument. Veuillez lire ce manuel en premier.



### Disponibles sur le site Web

- **Guide de fonctionnement rapide**

Présente les fonctions des boutons et le clavier sous forme de tableaux pour en simplifier la compréhension.



<https://manual.yamaha.com/mi/kb-ekb/clp825/>

- **MIDI Reference (Référence MIDI)**

Ce document présente le format des données MIDI et la fiche MIDI Implementation Chart, ainsi que les descriptions et les fonctions MIDI (réglages des canaux MIDI et de commande locale par exemple).

- **Smart Pianist User Guide (Guide d'utilisation de Smart Pianist)**

Indique comment configurer et utiliser l'application Smart Pianist pour smartphone/tablette (page 29) afin de contrôler cet instrument.



Pour obtenir ces manuels, accédez au site Web ci-dessous :

#### Yamaha Downloads

<https://download.yamaha.com/>

## Accessoires inclus

---

- Mode d'emploi (le présent manuel)
- 50 Classical Music Masterpieces (livret)
- Online Member Product Registration
- Banc\*
- Cordon d'alimentation\*, adaptateur secteur\*

\* Peut ne pas être fourni dans votre région. Renseignez-vous à ce sujet auprès de votre distributeur Yamaha.

# Commandes et bornes du panneau

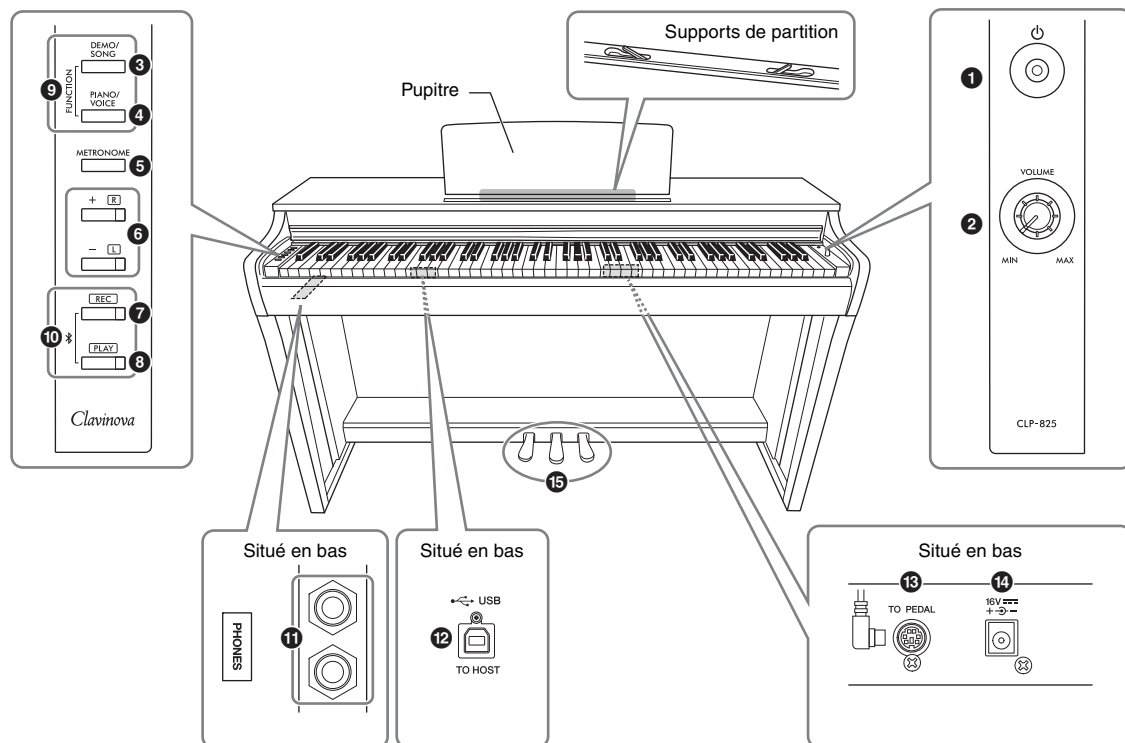

**1 Interrupteur [⏻] (Veille/Marche) ... page 10**  
Met l'instrument sous tension ou en veille.

**2 Bouton [VOLUME] ..... page 10**  
Règle le volume du son d'ensemble. Ce bouton augmente le volume s'il est tourné vers la droite et le réduit s'il est tourné vers la gauche.

**3 Touche [DEMO/SONG] (Démo/Morceau) ..... pages 18, 23**  
Permet de reproduire des morceaux de démonstration et des morceaux prédéfinis.

**4 Touche [PIANO/VOICE] (Piano/Sonorité) ..... pages 17, 19, 21**  
Permet de sélectionner une ou deux sonorités à organiser en couche, ou un type de réverbération.

**5 Touche [METRONOME] (Métronome) ..... page 16**  
Active/désactive le métronome.

**6 Touches [+R], [-L] .... pages 16, 17, 23, 24**

- Ces touches augmentent ou diminuent le numéro des morceaux, la valeur du tempo, etc.
- Pendant la reproduction d'un morceau, elles permettent d'activer/de désactiver individuellement les parties à main gauche et à main droite.

**7 Touche [REC] (Enregistrement) ... page 25**  
Permet d'enregistrer votre performance au clavier.

**8 Touche [PLAY] (Reproduction) ... page 25**  
Permet de reproduire la performance enregistrée.

**9 [FUNCTION] (Fonction) ..... pages 10, 20**  
Le fait d'appuyer simultanément sur les touches [DEMO/SONG] et [PIANO/VOICE], et de les maintenir enfoncées tout en appuyant sur une touche spécifique permet de configurer différents réglages tels que la fonction Auto Power off (Mise hors tension automatique), les paramètres Transpose (Transposition), etc.

**10 Bluetooth ..... page 28**  
Permet de connecter un appareil Bluetooth tel qu'un smartphone.  
\* Selon le pays dans lequel vous avez acheté le produit, cette fonctionnalité peut ne pas être disponible (page 28).

**11 Prises [PHONES] (Casque) ..... page 11**  
Permettent de connecter un casque stéréo standard.

**12 Borne [USB TO HOST] (USB-hôte) ..... page 27**  
Permet de relier un ordinateur ou un smartphone/une tablette.

**13 Prise [TO PEDAL] (Vers pédale) ... page 36**  
Permet de connecter le cordon de la pédale de la pédale préinstallée ou du pédalier FC35 vendu séparément.

**14 Prise DC IN (Entrée CC) ..... page 10**  
Permet de brancher l'adaptateur secteur.

**15 Pédales ..... page 13**  
Pour le contrôle de l'expression et du maintien, exactement comme sur un piano acoustique.



## Configuration

### Cylindre

#### Pour ouvrir le cylindre :

Relevez le couvercle légèrement, puis poussez-le et faites-le glisser complètement.

#### Pour fermer le cylindre :

Faites glisser le couvercle vers vous et rabaissez-le doucement sur les touches.

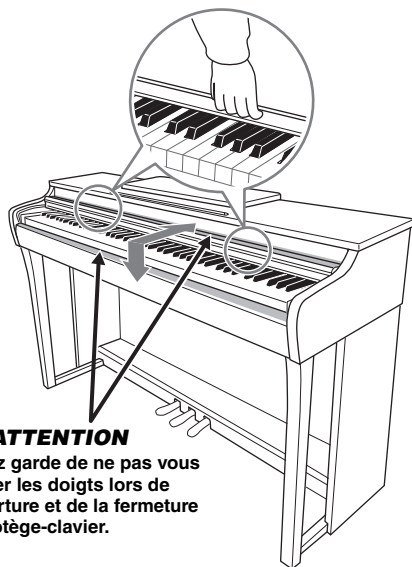

**⚠ ATTENTION**  
Prenez garde de ne pas vous coincer les doigts lors de l'ouverture et de la fermeture du protège-clavier.

#### **⚠ ATTENTION**

- Saisissez le cylindre avec les deux mains lorsque vous l'ouvrez ou le fermez. Ne le lâchez pas tant qu'il n'est pas complètement ouvert ou fermé. Prenez garde de ne pas vous coincer les doigts (les vôtres et ceux des personnes à côté de vous, notamment les enfants) entre le protège clavier et l'unité principale.
- Ne posez pas d'objets (des objets métalliques ou du papier, par exemple) sur le cylindre. En effet, de petits objets placés à cet endroit risquent de tomber à l'intérieur de l'unité lors de l'ouverture du couvercle, et s'avérer impossibles à retirer. Cela peut provoquer des décharges électriques, des courts-circuits, des incendies ou autres conséquences sérieuses.

### Pupitre

#### Pour dresser le pupitre :

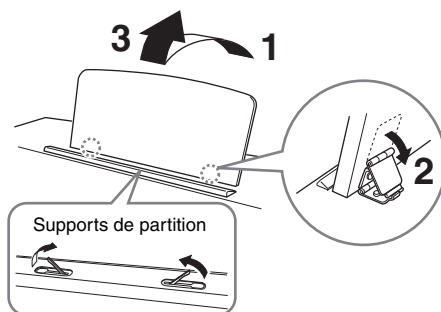

Les supports permettent de maintenir les pages des partitions en place.

#### **⚠ ATTENTION**

N'essayez pas d'utiliser le pupitre lorsqu'il est en position semi-levée. Lorsque vous abaissez le pupitre, tenez-le jusqu'à ce qu'il soit totalement abaissé.

#### Pour abaisser le pupitre :

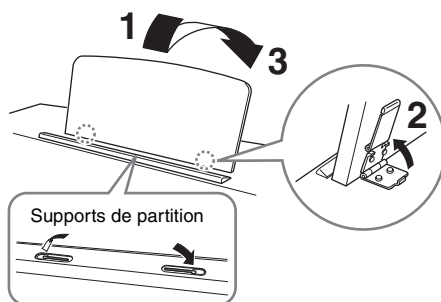

Fermez les supports de partition s'ils sont ouverts, puis abaissez le pupitre en suivant les instructions ci-dessous.

## Mise sous tension

### 1. Connectez les prises de l'adaptateur secteur dans l'ordre indiqué dans l'illustration.

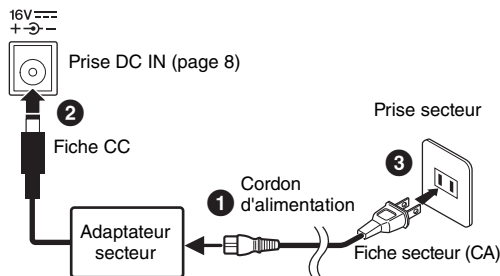

La forme de la fiche et celle de la prise varient selon le pays.

#### ⚠ AVERTISSEMENT

- Utilisez uniquement l'adaptateur spécifié (page 38). L'utilisation d'un autre type d'adaptateur risque d'endommager irrémédiablement l'adaptateur et l'instrument.
- Lors de l'installation de l'appareil, assurez-vous que la prise secteur que vous utilisez est facilement accessible. En cas de problème ou de dysfonctionnement, coupez immédiatement l'alimentation et retirez la fiche de la prise secteur.

#### NOTE

Suivez cette procédure dans l'ordre inverse pour déconnecter l'adaptateur secteur.

### 2. Baissez le volume en réglant le bouton [VOLUME] sur MIN.

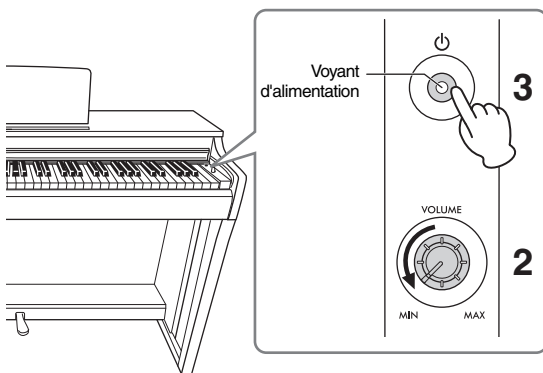

### 3. Appuyez sur l'interrupteur [⏻] (Veille/Marche) pour mettre l'instrument sous tension.

Le voyant d'alimentation du bouton s'allume pour indiquer que l'appareil est sous tension.

Pour régler le volume d'ensemble du clavier, servez-vous du bouton [VOLUME] tout en jouant au clavier.

Pour mettre l'instrument en veille, appuyez à nouveau sur l'interrupteur [⏻] (Veille/Marche) pendant une seconde. Le voyant d'alimentation s'éteint.

#### ⚠ AVERTISSEMENT

Notez que lorsque l'interrupteur [⏻] (Veille/Marche) est en position de veille, une faible quantité de courant électrique circule toujours dans l'instrument. Si vous n'utilisez pas l'instrument pendant un certain temps, prenez soin de débrancher le cordon d'alimentation de la prise murale.

#### ⚠ ATTENTION

N'utilisez pas cet instrument à un volume élevé pendant une période prolongée sous peine d'endommager votre audition.

#### AVIS

Appuyez uniquement sur l'interrupteur [⏻] (Veille/Marche) pour mettre l'instrument sous tension. Toutes les autres opérations (pression des touches du clavier, des touches ou des pédales) peuvent provoquer un dysfonctionnement de l'instrument.

## Fonction de mise hors tension automatique

Pour empêcher toute consommation électrique superflue, cet instrument est doté de la fonction Auto Power Off : elle met automatiquement l'appareil hors tension dès que celui-ci n'est pas utilisé pendant environ 15 minutes.

Tout en maintenant les touches [DEMO/SONG] et [PIANO/VOICE] enfoncées, appuyez sur la touche A#0 pour activer la fonction de mise hors tension automatique ou sur la touche A0 pour la désactiver.

**Réglage par défaut :** Fonction activée

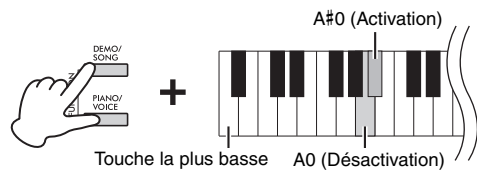

Vous pouvez également désactiver la fonction lorsque vous mettez l'instrument sous tension.

Tout en maintenant la touche A-1 (la plus basse) enfoncée, appuyez sur l'interrupteur [⏻] (Veille/Marche) pour mettre l'instrument sous tension. Le voyant [REC] clignote trois fois, ce qui signifie que la fonction de mise hors tension automatique a été désactivée.

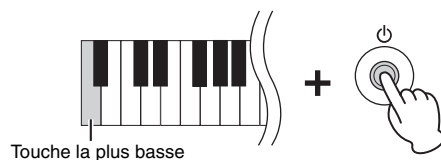

## Fonction de limitation de volume

Afin d'éviter tout volume excessif, vous pouvez utiliser la fonction Volume Limiter (Limitation de volume). Lorsque la fonction est réglée sur 20 %, 50 % ou 80 %, le volume n'augmente pas au-delà de ce point, même si vous tournez le bouton [VOLUME] vers la droite.

Tout en maintenant les touches [DEMO/SONG] et [PIANO/VOICE] enfoncées, appuyez sur la touche F#6 (20 %), G6 (50 %) ou G#6 (80 %) comme indiqué ci-dessous pour activer la fonction, ou sur la touche F6 pour la désactiver.

**Réglage par défaut :** Désactivé

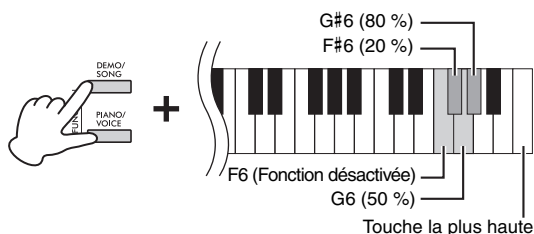

### AVIS

Lorsque vous désactivez cette fonction, des sons puissants risquent d'être diffusés si le bouton [VOLUME] est tourné vers la droite à partir du centre. Vérifiez que le bouton est tourné vers la gauche à partir du centre, puis désactivez cette fonction.

## Utilisation du casque

Cet instrument étant équipé de deux prises [PHONES], vous pouvez y brancher deux casques stéréo standard. Si vous n'en utilisez qu'un seul, vous pouvez le brancher indifféremment sur l'une ou l'autre de ces deux prises. Les haut-parleurs sont coupés automatiquement, conformément au réglage par défaut.

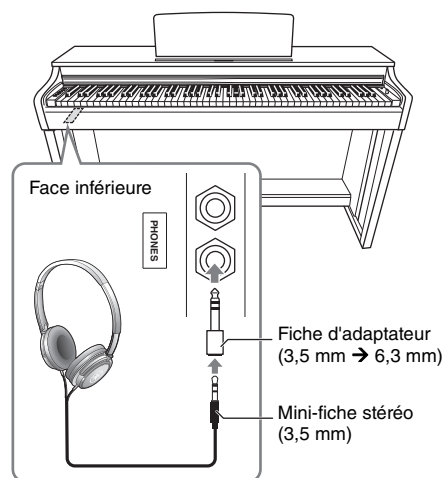

### ⚠ ATTENTION

N'utilisez pas le casque à un volume élevé pendant une période prolongée ; cela pourrait entraîner une perte de l'audition.

### NOTE

Lorsqu'une fiche est connectée à la prise [PHONES], les haut-parleurs de l'instrument n'émettent aucun son. Si vous utilisez une fiche d'adaptateur, prenez soin de la retirer lorsque vous débranchez le casque.

## Utilisation du crochet de suspension du casque

Ce casque peut être suspendu sur l'instrument. Pour obtenir des instructions sur l'installation du crochet de suspension du casque, reportez-vous à la section Montage du support de clavier, page 34.

### AVIS

Évitez de pendre autre chose que le casque au crochet de suspension. Vous risqueriez d'endommager l'instrument ou le crochet.

## Réglage d'activation/de désactivation du haut-parleur

Vous pouvez indiquer si le son de l'instrument est toujours émis via le haut-parleur intégré. Appuyez simultanément sur les touches [DEMO/SONG] et [PIANO/VOICE] et maintenez-les enfoncées, puis appuyez sur l'une des touches comprises entre F5 et G5.

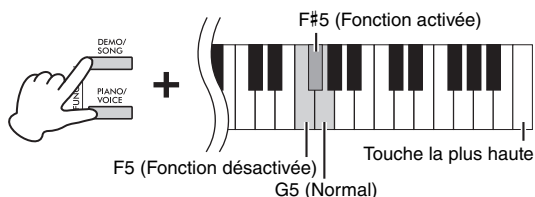

- **Off (fonction désactivée) (F5) :** Le haut-parleur n'émet aucun son.
- **On (fonction activée) (F#5) :** Le haut-parleur émet du son dans tous les cas, qu'un casque soit branché ou pas.
- **Réglage normal (G5) :** Le haut-parleur ne fonctionne que si le casque n'est pas branché. (C'est le réglage par défaut.)

### NOTE

Lorsque cette fonction est activée, l'échantillonnage binaural et l'optimiseur stéréophonique à droite ne sont pas actifs.

## Reproduction de la sensation de distance naturelle du son — Échantillonnage binaural et optimiseur stéréophonique

Cet instrument comprend deux technologies avancées qui permettent de bénéficier d'un son exceptionnellement naturel et réaliste, même lors de l'utilisation d'un casque.

### Échantillonnage binaural (sonorité CFX Grand uniquement)

L'échantillonnage binaural est une méthode qui utilise deux microphones spéciaux à l'emplacement de l'oreille d'un interprète et enregistre le son d'un piano tel qu'il est. Avec cet effet, l'écoute du son dans le casque donne l'impression d'être immergé dans le son, comme si le son provenait du piano. Par ailleurs, vous pouvez profiter du son naturellement pendant des périodes prolongées sans fatigue pour votre oreille. Lorsque la sonorité par défaut CFX Grand (page 18) est sélectionnée, le branchement du casque active automatiquement le son avec échantillonnage binaural.

### Optimiseur stéréophonique (sonorités autres que CFX Grand)

Comme la méthode Binaural Sampling (Échantillonnage binaural), l'effet Stereophonic Optimizer (Optimiseur stéréophonique) reproduit la distance naturelle du son, même si vous l'écoutez au casque. Lorsque la sonorité sélectionnée n'est pas la sonorité CFX Grand, le branchement du casque active automatiquement l'optimiseur stéréophonique.

Tout en maintenant la touche [PIANO/VOICE] enfoncée, appuyez sur la touche F#3 pour activer la fonction ou sur la touche F3 pour la désactiver.

**Réglage par défaut :** Fonction activée

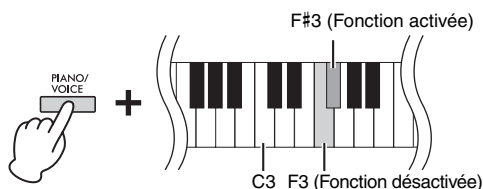

### NOTE

L'optimiseur stéréophonique n'a une incidence que sur les sonorités de piano (page 17).

# Jeu au piano

## Utilisation des pédales

### Pédale forte (Droite)

Une pression sur cette pédale maintient les notes plus longtemps. Le fait de relâcher cette pédale interrompt (coupe) immédiatement le maintien des notes. La fonction de « pédale à mi-course » crée des effets de prolongation partielle en fonction du degré d'enfoncement de cette pédale.

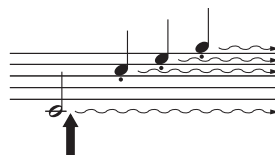

Lorsque vous appuyez sur la pédale forte ici, cette note et les notes jouées jusqu'à ce que vous relâchiez la pédale sont prolongées.

### Pédale de sostenuto (Centre)

Le fait d'appuyer sur cette pédale tout en maintenant les notes prolonge les notes enfoncées (comme si vous appuyiez sur la pédale forte) ; en revanche, toutes les notes jouées par la suite ne sont pas prolongées. Cela permet, par exemple, de prolonger un accord ou une note basse unique tout en jouant les autres notes en mode « staccato ».

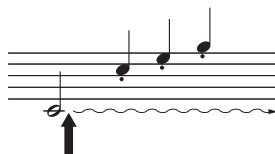

Lorsque vous appuyez sur la pédale de sostenuto tout en maintenant une note enfoncée, celle-ci est prolongée tant que la pédale est enfoncée.

### Pédale douce (Gauche)

Le fait d'appuyer sur cette pédale permet de réduire le volume et change légèrement le timbre des notes. Les notes jouées avant que vous enfonciez cette pédale ne sont pas modifiées.

#### NOTE

Si la pédale forte ne fonctionne pas, vérifiez que le cordon de la pédale est branché correctement sur l'unité principale (page 36).

#### Fonction de pédale à mi-course

Cette fonction permet de faire varier la longueur du maintien en fonction du degré d'enfoncement de la pédale. Plus vous enfoncez la pédale, plus vous prolongez le son. Par exemple, si vous enfoncez la pédale forte et que les notes que vous jouez vous semblent trop obscures ou trop sonores, avec un maintien trop prolongé, vous pouvez relâcher la pédale de moitié (ou plus) afin d'atténuer le maintien.

#### NOTE

Lorsque la pédale de sostenuto est maintenue enfoncée, les sonorités d'orgue et de cordes sont continues, sans chute lorsque les touches sont relâchées.

#### NOTE

Lorsque vous sélectionnez la sonorité Jazz Organ (Orgue jazz) (page 17), le fait d'appuyer sur la pédale de gauche permet de permuer entre la rotation rapide et la rotation lente du haut-parleur rotatif. Lorsque la sonorité Vibraphone (page 17) est sélectionnée, la pédale de gauche active et désactive le vibrato.

### Prise [TO PEDAL]

Veillez à insérer la fiche du cordon de la pédale dans la prise [TO PEDAL] dans le bon sens. Sinon, la pédale ne fonctionnera pas correctement. Le pédalier FC35 (vendu séparément) peut également être connecté à cette borne. Si vous utilisez ce pédalier FC35 à la place des pédales de l'instrument, placez-le sur un support afin qu'il soit à une hauteur convenable.

#### ATTENTION

Lorsque vous placez le pédalier FC35 sur un support, veillez à ce que ce dernier soit suffisamment grand, plat et stable afin d'éviter que les pédales tremblent ou chutent lorsque vous vous en servez.

#### AVIS

Prenez soin de brancher la prise selon l'orientation adéquate. Un branchement qui n'est pas effectué dans le bon sens peut endommager l'instrument.

#### NOTE

Vérifiez que l'instrument est hors tension lorsque vous connectez ou déconnectez la prise de la pédale.

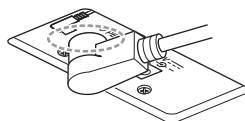

Insérez la partie métallique de la fiche entièrement dans la prise.

## Activation/Désactivation de l'effet de modélisation de résonance virtuelle

La technologie VRM recrée la résonance exclusive de la table d'harmonie et des cordes d'un piano à queue acoustique. Lorsque vous sélectionnez une sonorité CFX Grand, Bösendorfer ou Pop Grand (page 17), le fait d'appuyer sur la pédale forte active l'effet VRM. Pour plus de détails sur la fonction VRM, reportez-vous à la page 33.

Tout en maintenant la touche [PIANO/VOICE] enfoncée, appuyez sur la touche C#3 pour activer la fonction ou sur la touche C3 pour la désactiver.

**Réglage par défaut :** Fonction activée

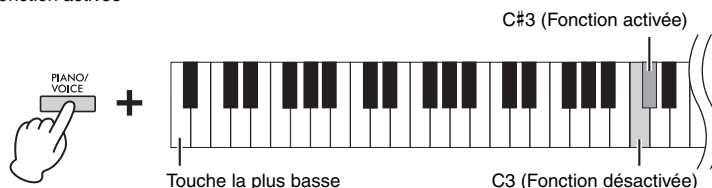

## Intelligent Acoustic Control (IAC)

La fonction IAC permet de contrôler et de régler automatiquement la qualité du son en fonction du volume global de l'instrument. La fonction IAC est active uniquement sur le son émis par les haut-parleurs ou le casque de l'instrument. Même si le volume est faible, les sons graves et aigus sont très clairs. Dans le cas de l'utilisation du casque notamment, le risque d'acouphènes est réduit, car le volume global n'a pas besoin d'être augmenté de manière excessive.

### Pour activer/désactiver la fonction IAC :

Tout en maintenant les touches [DEMO/SONG] et [PIANO/VOICE] enfoncées, appuyez sur la touche C#2 pour activer la fonction ou sur la touche C2 pour la désactiver.

**Réglage par défaut :** Fonction activée

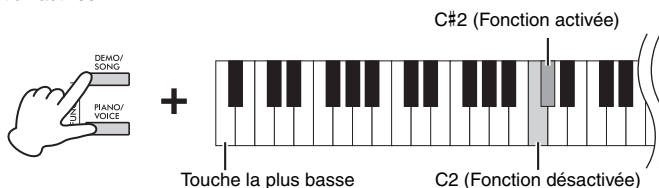

### Pour régler la profondeur IAC :

Tout en maintenant les touches [DEMO/SONG] et [PIANO/VOICE] enfoncées, appuyez sur la touche D2 pour diminuer la valeur ou sur la touche E2 pour l'augmenter.

**Plage des réglages :** -3 - +3

**Réglage par défaut :** 0

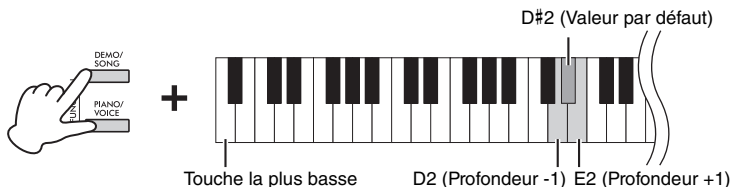

Plus la valeur est élevée, plus vous entendrez clairement les graves et les aigües à des niveaux sonores inférieurs.

## Grand Expression Modeling

Lorsqu'une sonorité CFX Grand, Bösendorfer ou Pop Grand est sélectionnée (page 17), vous pouvez ajouter des effets Grand Expression Modeling qui simulent les transitions sonores physiques d'un véritable piano. Pour plus de détails sur l'effet Grand Expression Modeling, reportez-vous à la page 33.

Tout en maintenant la touche [PIANO/VOICE], appuyez sur la touche A3 ou A#3 pour sélectionner le type d'effet de modélisation d'expression pour piano à queue.

- **Static (Statique) (A3)** : Vous pouvez contrôler des nuances extrêmement subtiles du son, comme sur un piano acoustique, en changeant votre force de frappe au clavier.
- **Dynamic (Dynamique) (A#3)** : Les nuances sont généralement fixes, même lorsque vous changez votre force de frappe au clavier.

**Réglage par défaut** : Dynamic (Dynamique)

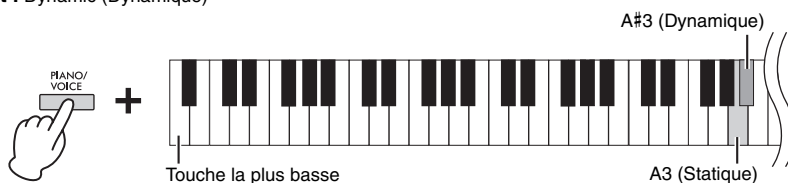

## Activation/Désactivation des sons de confirmation d'opération

Lors d'un changement de réglage à l'aide d'une touche ou d'une combinaison de touches, un son correspondant à l'action (activation, désactivation, clic, saisie de la valeur de tempo) est émis. Ce son de confirmation peut être activé ou désactivé si nécessaire.

Tout en maintenant les touches [DEMO/SONG] et [PIANO/VOICE] enfoncées, appuyez sur la touche A#-1 pour activer le son ou sur la touche A-1 pour le désactiver.

**Réglage par défaut** : Fonction activée

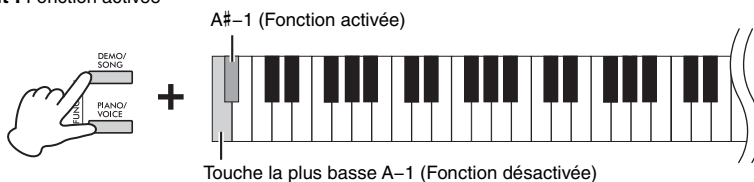

## Modification de la sensibilité au toucher

Vous pouvez régler la sensibilité au toucher, c'est-à-dire l'impact sur le son de votre force de frappe au clavier. Tout en maintenant la touche [PIANO/VOICE] enfoncée, appuyez sur l'une des touches comprises entre C6 et D#6.

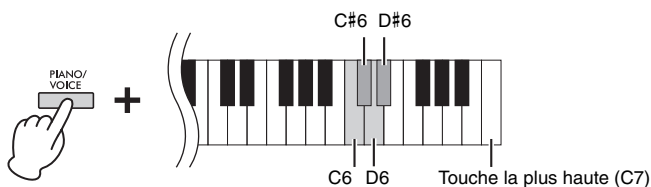

### NOTE

Ce réglage est désactivé avec certaines sonorités telles que les sons d'un orgue.

**Réglage par défaut** :  
Medium (Moyenne)

Touche	Sensibilité au toucher	Description
C6	Soft (Légère)	Produit un volume relativement élevé même avec une force de frappe légère.
C#6	Medium (Moyenne)	Sensibilité au toucher standard.
D6	Hard (Élevée)	Nécessite une force de frappe importante pour produire un volume élevé.
D#6	Fixed (Constante)	Le niveau de volume ne change pas du tout, quelle que soit la force de votre jeu au clavier.

# Utilisation du métronome

La fonction de métronome est très pratique lorsque vous souhaitez vous exercer à un tempo précis.

## 1. Appuyez sur la touche [METRONOME] pour lancer le métronome.

- Pour régler le tempo du métronome, utilisez les touches [+R] ou [-L].

Pendant que le métronome fonctionne, appuyez sur la touche [+R] pour augmenter la valeur d'une unité ou sur [-L] pour la réduire.

## 2. Appuyez sur la touche [METRONOME] pour arrêter le métronome.

### Réglage du métronome

Tout en maintenant la touche [METRONOME] enfoncée, appuyez sur l'une des touches indiquées ci-dessous ou [+R]/[-L] pour régler le paramètre de métronome.

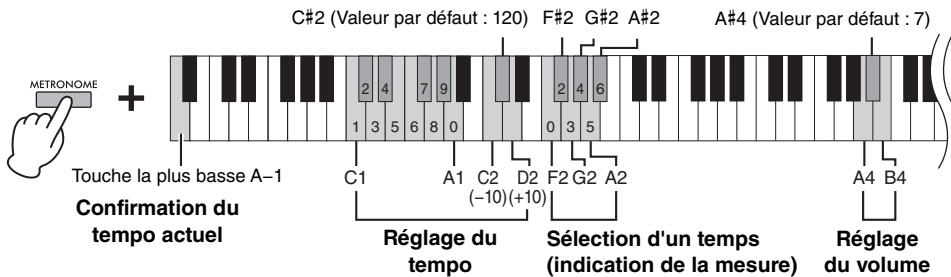

### Confirmation de sonorité du tempo actuel (en anglais)

Appuyez sur la touche [METRONOME] et maintenez-la enfoncée, puis appuyez sur la touche A-1 (la plus basse).

### Réglage du tempo

Le tempo du métronome peut être réglé entre 5 et 280 temps par minute.

- Pour augmenter ou réduire la valeur de 10 :

Tout en maintenant la touche [METRONOME] enfoncée, appuyez sur la touche D2 pour augmenter la valeur ou sur la touche C2 pour la réduire.

- Pour spécifier une valeur numérique :

Tout en maintenant la touche [METRONOME] enfoncée, appuyez sur les touches adéquates comprises entre C1 et A1, dans l'ordre. La valeur est entrée lorsque vous spécifiez trois chiffres ou que vous relâchez la touche [METRONOME] après avoir indiqué un ou deux chiffres.

- Réinitialisation de la valeur par défaut (120)

Tout en maintenant la touche [METRONOME] enfoncée, appuyez simultanément sur les touches [+R] et [-L] et maintenez-les enfoncées, ou appuyez sur la touche C#2. Pendant que le métronome fonctionne, appuyez simultanément sur les touches [+R] et [-L].

### Sélection d'un temps (indication de la mesure)

Tout en maintenant la touche [METRONOME] enfoncée, appuyez sur l'une des touches comprises entre F2 et A#2.

Le premier temps est marqué par un carillon et le reste des temps par des déclics. Réglage par défaut : 0 (F2). Avec ce réglage, on entend un déclic à chaque temps.

### Réglage du volume

Tout en maintenant la touche [METRONOME] enfoncée, appuyez sur la touche B4 pour augmenter le volume ou sur la touche A4 pour le réduire. Pour réinitialiser le réglage par défaut, appuyez sur la touche A#4 tout en maintenant la touche [METRONOME] enfoncée.

#### NOTE

Une valeur numérique est lue lorsque la touche adéquate est enfoncée.

Si la valeur saisie se situe en dehors de la plage de réglage, elle est ignorée.

Touche	Temps (Time Signature) (indication de la mesure)
F2	0 (pas d'accent)
F#2	2
G2	3
G#2	4
A2	5
A#2	6

Plage des réglages : 1-10

Réglage par défaut : 7 (A#4)



## Reproduction de sons d'instruments variés (sonorités)

### Sélection d'une sonorité

#### Pour sélectionner la sonorité CFX Grand :

Il vous suffit d'appuyer sur la touche [PIANO/VOICE].

#### Pour sélectionner une autre sonorité :

Appuyez sur la touche [PIANO/VOICE], puis sur [+R] ou sur [-L] pour sélectionner la sonorité précédente ou suivante.

#### Pour sélectionner une sonorité spécifique :

Tout en maintenant la touche [PIANO/VOICE] enfoncée, appuyez sur l'une des touches comprises entre C1 et A1. Pour plus de détails sur les sonorités et les touches auxquelles elles sont attribuées, reportez-vous à la liste ci-dessous.

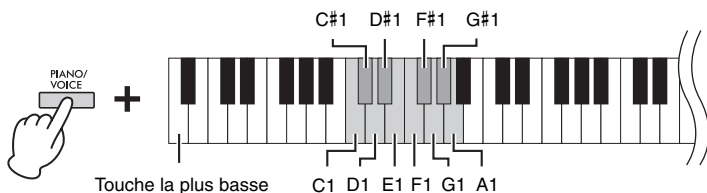

#### NOTE

Pour entendre les caractéristiques des différentes sonorités, reproduisez les morceaux de démonstration (page 18).

### Liste des sonorités

Touche	Nom de sonorité	Description de la sonorité
C1	CFX Grand	Son du piano à queue CFX de Yamaha, instrument phare de la marque. Large gamme dynamique pour une expressivité maximale. Adapté à tout genre et style de musique.
	Binaural CFX Grand	Son du piano à queue de concert CFX de Yamaha, instrument phare de la marque, échantillonné par échantillonnage binaural, la méthode optimisée pour l'utilisation d'un casque. L'écoute du son dans le casque donne l'impression d'être plongé dans le son, comme s'il provenait du piano. Cette sonorité est sélectionnée automatiquement lorsqu'un casque est branché sur l'instrument.
C#1	Bösendorfer	Le fameux son du piano à queue Bösendorfer fabriqué à Vienne. Ce son spacieux évoque la taille de l'instrument et est parfaitement adapté pour exprimer la tendresse dans les compositions.
D1	Pop Grand	Mise en évidence du son de piano. Idéal pour se détacher des sons produits par d'autres instruments dans un orchestre.
D#1	Stage E.Piano	Son d'un piano électrique produisant des effets de coups de marteau métalliques. La tonalité peut être tour à tour douce avec un jeu de clavier léger et agressive avec un jeu prononcé.
E1	DX E.Piano	Son de piano électronique créé par synthèse FM. Idéale pour la musique populaire standard.
F1	Clavecin	Instrument idéal pour la musique baroque. Comme le clavecin utilise des cordes pincées, cette sonorité n'a pas de réponse au toucher. Un son caractéristique est toutefois produit lorsque les touches sont relâchées.
F#1	Vibraphone	Vibraphone utilisé avec des maillets relativement légers. Plus vous jouez fort, plus le timbre devient métallique.
G1	Orgue à tuyaux	Son type d'un orgue à tuyaux (8 pieds + 4 pieds + 2 pieds). Sonorité idéale pour la musique sacrée de la période baroque.
G#1	Jazz Organ (Orgue jazz)	Son d'un orgue électrique de type « timbre denté ». Très utilisé dans le jazz et le rock.
A1	Cordes	Vaste ensemble de cordes, échantillonnées en stéréo avec une réverbération réaliste. Essayez de combiner cette sonorité avec le piano en mode Dual.

# Écoute des morceaux de démonstration

Des morceaux de démonstration spéciaux sont fournis pour toutes les sonorités de l'instrument.

## 1. Appuyez sur la touche [DEMO/SONG] pour démarrer la reproduction.

Vous pouvez alors écouter le morceau de démonstration correspondant. Pendant la reproduction, le témoin [PLAY] clignote en rythme avec le tempo sélectionné.

La reproduction des morceaux de démonstration débute par le morceau sélectionné et se poursuit par les autres morceaux.

Après le dernier morceau de démonstration, la séquence revient au premier. La lecture se déroule en boucle tant que vous ne l'interrompez pas. Pour passer à un morceau de démonstration spécifique, appuyez sur la touche [DEMO/SONG] et maintenez-la enfoncée tout en appuyant sur l'une des touches comprises entre C1 et A1.

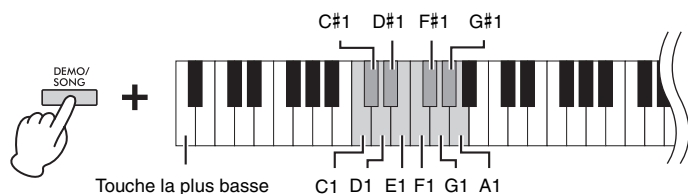

### Pour jouer le morceau de démonstration sélectionné de manière répétée :

Tout en maintenant la touche [DEMO/SONG] enfoncée, appuyez sur l'une des touches comprises entre C1 et A1. Le son de l'opération (page 15) retentit deux fois et le morceau de démonstration peut être reproduit de manière répétée.

### Pour changer de morceau de démonstration pendant la reproduction :

Appuyez sur la touche [+R] ou [-L] pour passer au morceau de démonstration présélectionné suivant ou précédent.

Si vous passez au morceau de démonstration suivant ou précédent pendant une reproduction répétée, le morceau de démonstration sera également reproduit de manière répétée.

## 2. Appuyez sur la touche [DEMO/SONG] ou [PLAY] pour arrêter la reproduction.

Le témoin [PLAY] est éteint.

### Liste des morceaux de démonstration

Touche	Nom de sonorité	Titre	Compositeur
C1	CFX Grand	Ungarische rhapsodie "Preludio" E-Dur	F. Liszt
	Binaural CFX Grand		
C#1	Bösendorfer	Widmung S.566 R.253	F. Liszt/ R. Schumann
D1	Pop Grand	Original	—
D#1	Stage E.Piano	Original	—
E1	DX E.Piano	Original	—
F1	Clavecin	Concerto a cembalo obbligato, 2 violini, viola e continuo No.7, BWV 1058	J. S. Bach
F#1	Vibraphone	Original	—
G1	Orgue à tuyaux	Herr Christ, der ein'ge Gottes-Sohn, BWV 601	J. S. Bach
G#1	Jazz Organ	Original	—
A1	Cordes	Original	—

Les morceaux de démonstration, à l'exclusion des morceaux originaux, sont de brefs passages réarrangés des compositions originales. Les morceaux de démonstration originaux sont des originaux Yamaha (© Yamaha Corporation).

#### NOTE

Si vous souhaitez changer le tempo de la reproduction, reportez-vous à la page 16.

## Ajout de variations au son (Réverbération)

Cet instrument comprend plusieurs types de réverbérations qui ajoutent une profondeur et une expression supplémentaires au son, pour créer une atmosphère acoustique réaliste. Le type et la profondeur de la réverbération appropriés sont automatiquement sélectionnés chaque fois que vous choisissez une sonorité et un morceau. C'est la raison pour laquelle le type de réverbération n'a pas besoin d'être sélectionné ; toutefois, vous pouvez le modifier si vous le souhaitez.

### Pour sélectionner un type de réverbération :

Tout en maintenant la touche [PIANO/VOICE] enfoncée, appuyez sur l'une des touches C2 – E2.

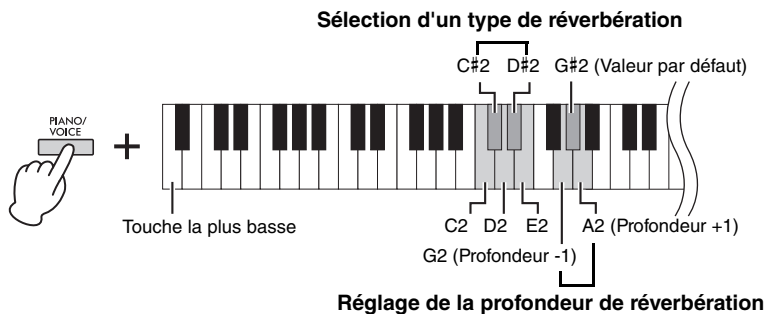

#### NOTE

En mode Dual (page 21), l'instrument attribue automatiquement le type de réverbération optimal à la combinaison de sonorités.

### Liste des types de réverbération

Touche	Type de réverbération	Description
C2	Recital Hall	Simule la réverbération claire que vous entendriez lors d'un récital de piano dans une salle de concert de taille moyenne.
C#2	Concert Hall	Simule la réverbération riche que vous entendriez lors des performances d'un orchestre dans une salle de concert de grande taille.
D2	Chamber	Convient à la musique de chambre ; simule la réverbération intimiste que vous entendriez lors d'un récital de musique classique dans une salle spacieuse.
D#2	Club	Simule la réverbération vive que vous entendriez dans une salle de musique ou un club de jazz.
E2	Désactivé	Aucun effet n'est appliqué.

### Pour régler la profondeur de la réverbération :

Plus la valeur est élevée, plus la profondeur est importante. Inversement, plus la valeur est basse, plus la profondeur est faible.

Tout en maintenant la touche [PIANO/VOICE] enfoncée, appuyez sur la touche G2 pour diminuer la valeur ou sur la touche A2 pour l'augmenter d'une unité.

Tout en maintenant la touche [PIANO/VOICE] enfoncée, appuyez sur la touche G#2 afin de régler la profondeur de réverbération sur la valeur la plus appropriée pour la sonorité en cours.

#### Plage des réglages :

0 (pas d'effet) – 20 (profondeur maximale)

## Transposition de la hauteur de ton par demi-ton

Vous pouvez augmenter ou diminuer la hauteur de ton de l'ensemble du clavier d'un demi-ton à la fois, afin de simplifier l'interprétation des tonalités difficiles ou d'adapter facilement la hauteur de ton du clavier au registre d'un chanteur ou d'autres instruments. Par exemple, si la valeur « +5 » est sélectionnée, le fait d'appuyer sur un do produit la hauteur de ton d'un fa : vous pouvez donc reproduire un morceau en fa majeur comme s'il était en do majeur.

### Pour transposer la hauteur de ton vers le bas :

Tout en maintenant les touches [DEMO/SONG] et [PIANO/VOICE] enfoncées, appuyez sur une touche entre F#2 (-6) et B2 (-1).

### Pour transposer la hauteur de ton vers le haut :

Tout en maintenant les touches [DEMO/SONG] et [PIANO/VOICE] enfoncées, appuyez sur une touche entre C#3 (+1) et F#3 (+6).

### Pour restaurer la hauteur de ton normale :

Tout en maintenant les touches [DEMO/SONG] et [PIANO/VOICE] enfoncées, appuyez sur la touche C3.

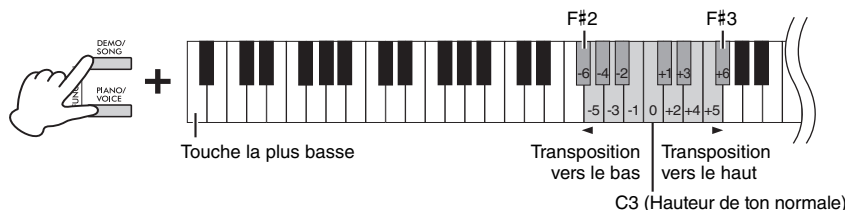

#### NOTE

Le réglage de la transposition a une incidence sur la hauteur de ton non seulement du clavier, mais également de la reproduction du morceau (page 23).

Le réglage de la transposition pour le clavier et celui pour le morceau ne peuvent pas être définis indépendamment.

#### Plage des réglages :

-6 - 0 - +6

#### Réglage par défaut :

0

## Réglage de la hauteur de ton

Vous pouvez affiner le réglage de la hauteur de ton de l'ensemble de l'instrument par incréments de 0,2 Hz. La hauteur de ton du clavier peut ainsi s'accorder précisément avec celle d'autres instruments ou ensembles.

### Pour augmenter la hauteur de ton (par incréments d'environ 0,2 Hz) :

Appuyez simultanément sur les touches [DEMO/SONG] et [PIANO/VOICE] et maintenez-les enfoncées, puis appuyez sur la touche [+R].

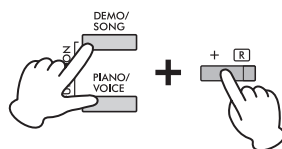

### Diminution de la hauteur de ton (d'environ 0,2 Hz) :

Appuyez simultanément sur les touches [DEMO/SONG] et [PIANO/VOICE] et maintenez-les enfoncées, puis appuyez sur la touche [-L].

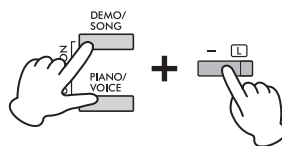

### Pour définir la hauteur de ton sur 442 Hz :

Appuyez simultanément sur les touches [DEMO/SONG] et [PIANO/VOICE] et maintenez-les enfoncées, puis appuyez sur la touche C#1.

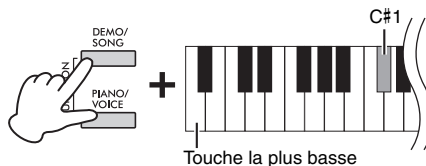

### Pour restaurer la hauteur de ton par défaut (440 Hz) :

Appuyez simultanément sur les touches [DEMO/SONG] et [PIANO/VOICE] et maintenez-les enfoncées, puis appuyez simultanément sur les touches [+R] et [-L]. Vous pouvez également appuyer simultanément sur les touches [DEMO/SONG] et [PIANO/VOICE] et les maintenir enfoncées, puis appuyer sur la touche C1.

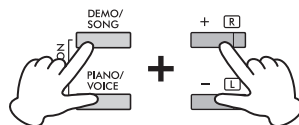

#### Hz (Hertz)

Cette unité de mesure se rapporte à la fréquence d'un son et représente le nombre de vibrations d'une onde sonore par seconde.

#### Plage des réglages :

414,8 - 466,8 Hz

#### Réglage par défaut :

A3 = 440,0 Hz

# Superposition de deux sonorités (mode Dual)

Vous pouvez superposer deux sonorités et les reproduire simultanément afin de créer un son plus riche et plus chaud.

## 1. Activez le mode Dual.

Maintenez la touche [PIANO/VOICE] enfoncée et appuyez simultanément sur deux touches comprises entre C1 et A1 afin de sélectionner les deux sonorités souhaitées. Pour plus d'informations sur les sonorités affectées aux touches, reportez-vous à la Liste des sonorités (page 17).

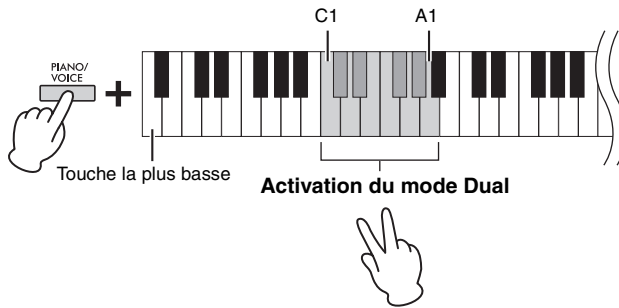

La sonorité attribuée à la touche la plus basse est désignée par Voice 1 et celle affectée à la touche la plus haute par Voice 2. Vous ne pouvez pas attribuer simultanément la même sonorité à la sonorité 1 (Voice 1) et à la sonorité 2 (Voice 2) en mode Dual.

### Pour changer d'octave pour chaque sonorité :

Tout en maintenant la touche [PIANO/VOICE] enfoncée, appuyez sur l'une des touches comprises entre F5 et G5 ou A5 et B5 comme indiqué dans l'illustration ci-dessous. Par exemple, le fait d'appuyer deux fois sur la touche B5 tout en maintenant la touche [PIANO/VOICE] enfoncée transpose la sonorité 1 de deux octaves vers le haut. Pour restaurer le réglage par défaut, appuyez sur la touche [PIANO/VOICE] et maintenez-la enfoncée tout en appuyant sur la touche A#5 pour la sonorité 1 ou sur la touche F#5 pour la sonorité 2.

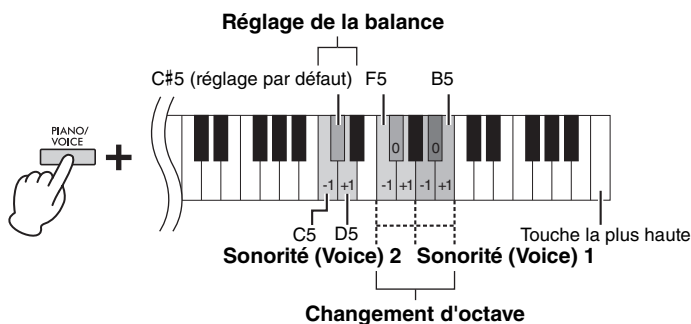

### Pour régler la balance entre deux sonorités :

Tout en maintenant la touche [PIANO/VOICE] enfoncée, appuyez sur la touche C5 pour réduire la valeur ou sur la touche D5 pour l'augmenter. Lorsque la valeur est définie sur 0, les niveaux de volume des deux sonorités sont réinitialisés sur leurs réglages par défaut respectifs. Les réglages inférieurs à « 0 » augmentent le volume de la sonorité 2 par rapport à la sonorité 1, tandis que les réglages supérieurs à « 0 » augmentent le volume de la sonorité 1 par rapport à la sonorité 2.

### NOTE

Il est impossible d'activer simultanément les modes Dual et Duo (page 22).

### Plage des réglages :

-2 - 0 +2

### Plage des réglages :

-6 - (Réglage par défaut) +6

### Réglage par défaut :

Varie en fonction de la combinaison de sonorités.

## 2. Pour quitter le mode Dual, appuyez sur la touche [PIANO/VOICE].

## Mode Duo

Cette fonction permet à deux musiciens de jouer sur le même instrument, un à gauche et l'autre à droite, sur la même plage d'octaves.

### 1. Tout en maintenant la touche [PIANO/VOICE] enfoncée, appuyez simultanément sur les touches [+R] et [-L] pour activer le mode Duo.

Le clavier est divisé en deux sections, le point de partage se trouvant sur la touche E3.

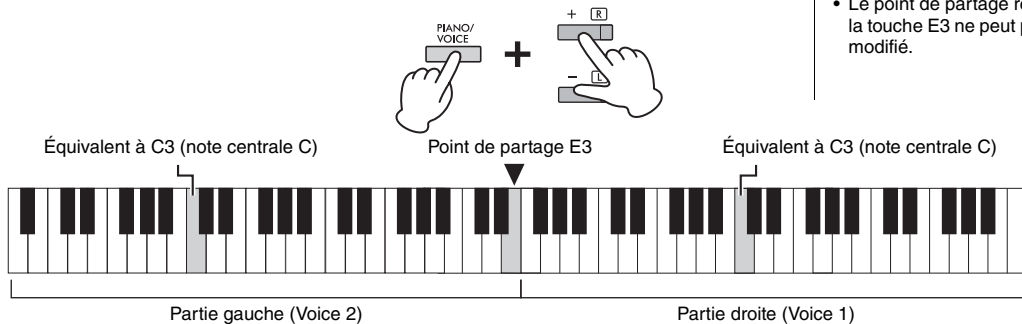

#### NOTE

- Il n'est pas possible d'affecter des sonorités différentes à la partie droite et à la partie gauche.
- Le point de partage réglé sur la touche E3 ne peut pas être modifié.

### 2. Une personne peut jouer sur la partie gauche du clavier, tandis que l'autre joue sur la partie droite.

#### Pour changer d'octave pour chaque section :

Même opération qu'en mode Dual (page 21).

En mode Duo, la partie de gauche est attribuée à la sonorité 2 (Voice 2), tandis que la partie de droite est affectée à la sonorité 1 (Voice 1).

#### Pour régler la balance entre les deux sections du clavier :

Même opération qu'en mode Dual (page 21).

Les réglages inférieurs à « 0 » augmentent le volume de la sonorité de gauche (Voice 2) par rapport à la sonorité 1, tandis que les réglages supérieurs à « 0 » augmentent le volume de droite (Voice 1) par rapport à la sonorité 2.

#### Fonctionnement de la pédale en mode Duo

- Pédale de maintien : Maintient les touches de la section de droite.
- Pédale de sostenuto : Maintient les touches des deux sections.
- Pédale douce : Maintient les touches de la section de gauche.

#### Pour sélectionner le type Duo :

Vous pouvez déterminer le mode d'émission du son depuis les haut-parleurs.

- Séparé : Le son de la partie gauche est émis depuis le haut-parleur gauche et celui de la partie droite est émis depuis le haut-parleur droit.
- Équilibré : Le son des deux parties est émis depuis les deux haut-parleurs de manière équilibrée.

Tout en maintenant la touche [PIANO/VOICE] enfoncée, appuyez sur la touche A4 ou A#4 pour modifier le réglage.

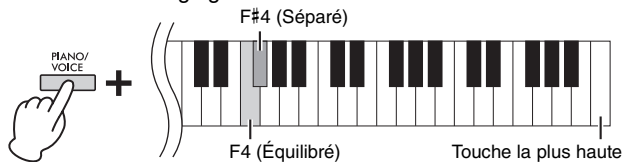

### 3. Pour quitter le mode Duo, appuyez sur la touche [PIANO/VOICE], maintenez-la enfoncée et appuyez simultanément sur la touche [+R] et [-L].

#### Plage des réglages :

-2 - 0 +2

#### Plage des réglages :

-6 - 0 +6

#### NOTE

La sortie du son par le casque est identique à celle du type Duo sélectionné.

#### NOTE

- Si le clavier est en mode Dual, ce mode est désactivé automatiquement lors du passage au mode Duo. La sonorité 1 est utilisée comme sonorité de l'intégralité du clavier.
- En mode Duo, la modélisation de résonance virtuelle n'est pas active. Lorsque le type de Duo est réglé sur Separated, les fonctions Réverbération et Optimiseur stéréophonique ne sont pas actives.

#### Réglage par défaut :

Separated

# Reproduction de morceaux et entraînement

## Écoute de morceaux prédéfinis

Outre les morceaux de démonstration, vous aurez également plaisir à écouter les morceaux prédéfinis (50 Classical Music Masterpieces [50 Classics] et morceaux de leçon).

### 1. Recherchez le livret et le numéro du morceau que vous souhaitez reproduire.

Pour plus d'informations sur le livret et le numéro du morceau, reportez-vous à la Liste des morceaux (page 40) ou au Guide de fonctionnement rapide (page 47).

### 2. Tout en maintenant la touche [DEMO/SONG] enfoncée, appuyez sur l'une des touches comprises entre C0 et C#0 pour sélectionner un livret.

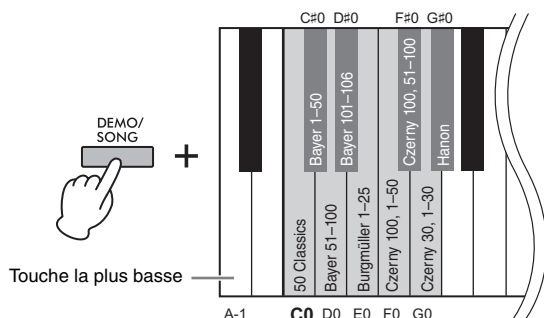

### 3. Tout en maintenant la touche [DEMO/SONG] enfoncée, appuyez sur l'une des touches comprises entre C2 et C#6 pour démarrer la reproduction.

Le numéro de chaque morceau prédéfini pour piano est attribué aux touches C2 et C#6.

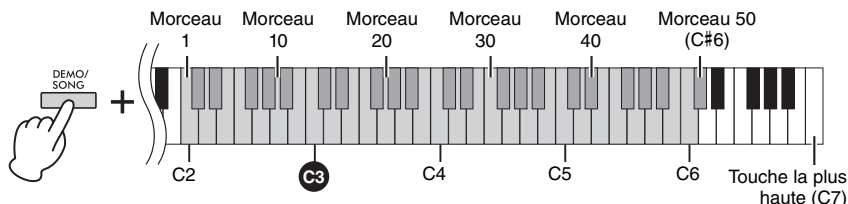

Pendant la reproduction, les témoins [+R] et [-L] s'allument, et le témoin [PLAY] clignote en rythme avec le tempo sélectionné. La reproduction des morceaux prédéfinis se poursuit dans l'ordre, à partir du morceau sélectionné. Après le dernier morceau prédéfini, la séquence revient au premier. La lecture se déroule en boucle tant que vous ne l'interrompez pas.

#### Pour jouer le morceau sélectionné de manière répétée :

Tout en maintenant la touche [DEMO/SONG] enfoncée, appuyez sur l'une des touches comprises entre C2 et C#6, et maintenez-la enfoncée. Le son de l'opération (page 15) retentit deux fois et le morceau sélectionné peut être reproduit de manière répétée.

#### Pour changer de morceau prédéfini pendant la reproduction :

Appuyez sur la touche [+R] ou [-L] pour passer au morceau de prédéfini suivant ou précédent.

Si vous passez au morceau prédéfini suivant ou précédent pendant une reproduction répétée, le morceau prédéfini sera également reproduit de manière répétée.

#### Pour changer le tempo pendant la reproduction :

Tout en maintenant la touche [METRONOME] enfoncée, appuyez sur la touche [+R] ou [-L] pour augmenter ou réduire la valeur du tempo d'une unité. Les autres instructions sont identiques à celles du tempo du métronome (page 16).

**Réglage par défaut (livret) :**  
50 Classical Music Masterpieces  
(50 Classics)

#### NOTE

Même si vous effectuez d'autres opérations après avoir changé de livret, le livret n'est pas réinitialisé sur le réglage par défaut, 50 Classical Music Masterpieces. Il est réinitialisé sur son réglage par défaut lors de la mise hors tension de l'instrument.

#### NOTE

- Vous pouvez jouer au clavier pendant la reproduction du morceau prédéfini et modifier la sonorité jouée.
- Selon le livret sélectionné, certaines touches ne sont associées à aucun morceau. Lorsque vous appuyez sur ces touches, aucun morceau n'est reproduit.

### Pour reproduire le morceau à partir du début

Pendant la reproduction, appuyez simultanément sur les touches [+R] et [-L] pour revenir au début du morceau et poursuivre la reproduction au tempo spécifié.

#### 4. Appuyez sur la touche [DEMO/SONG] ou [PLAY] pour arrêter la reproduction.

Les témoins [PLAY], [+R] et [-L] s'éteignent.

## Entraînement à une main

Vous pouvez activer ou désactiver individuellement les parties à main gauche et à main droite pour tous les morceaux, à l'exception des morceaux de démonstration (page 18). En désactivant [+R], par exemple, vous pouvez vous entraîner sur la partie à main droite pendant la reproduction de la partie à main gauche, et inversement.

#### 1. Commencez la reproduction des morceaux prédéfinis (page 23 ; 50 Classical Music Masterpieces et morceaux de leçon) ou du morceau utilisateur (page 25).

#### 2. Tout en maintenant la touche [PLAY] enfoncée, appuyez sur [+R] ou [-L] pour activer/désactiver la partie.

Si vous appuyez plusieurs fois de suite sur la même touche tout en maintenant la touche [PLAY] enfoncée, vous activez/désactivez la reproduction.

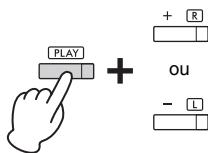

Le témoin de la touche s'allume pour indiquer que la partie correspondante est activée.

#### NOTE

- La sélection d'un autre morceau rétablit le statut d'activation/de désactivation.
- Pour plus d'informations sur les parties des duos, reportez-vous à la page 40.
- Pour le morceau utilisateur, les parties ne peuvent être activées ou désactivées indépendamment que lorsque les parties droite ou gauche sont enregistrées indépendamment (étape 2, page 26).

#### 3. Entraînez-vous sur la partie désactivée.

##### Pour modifier le tempo :

Si vous le souhaitez, vous pouvez modifier le tempo pour votre entraînement. Pour plus de détails, reportez-vous à la page 16.

#### 4. Appuyez sur la touche [PLAY] pour arrêter la reproduction.

## Reproduction immédiate à partir de la première note (Quick Play ou Lecture rapide)

Cette fonction de lecture rapide (Quick Play) vous permet d'indiquer si un morceau doit être reproduit immédiatement depuis la toute première note (On), ou si le silence ou la pause précédant la première note doivent également être reproduits (Off).

#### Pour activer/désactiver la lecture rapide :

Tout en maintenant la touche [DEMO/SONG] enfoncée, appuyez sur la touche A#-1 pour activer la fonction ou sur la touche A-1 pour la désactiver.

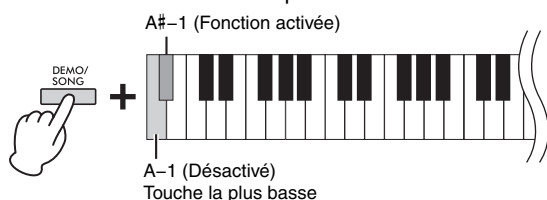

#### Réglage par défaut :

Fonction activée



# Enregistrement de votre performance

Vous pouvez simplement enregistrer votre performance au clavier (enregistrement rapide) ou enregistrer distinctement les deux parties (main gauche et main droite). Les données enregistrées sont stockées dans l'instrument sous la forme d'un morceau utilisateur.

## Enregistrement de votre performance

### 1. Avant un enregistrement, sélectionnez la sonorité et les autres paramètres appropriés, notamment l'indication de la mesure.

Pour plus de détails sur la sélection d'une sonorité, reportez-vous à la page 17. Si nécessaire, définissez à cette étape d'autres paramètres tels que le temps (indication de la mesure) et les effets.

### 2. Activez le mode Record Ready (Prêt à enregistrer).

#### Enregistrement rapide

Appuyez sur la touche [REC] pour activer le mode Record Ready (Prêt à enregistrer). Votre performance au clavier est automatiquement enregistrée dans la partie à main droite, même si vous jouez avec les deux mains. Notez que les données déjà enregistrées pour les parties à main gauche et à main droite sont effacées par la fonction Enregistrement rapide.

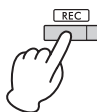

#### Enregistrement dans des parties distinctes

Tout en maintenant la touche [REC] enfoncée, appuyez sur [+R] ou [-L] afin d'activer le mode Record Ready (Prêt à enregistrer) pour la partie à enregistrer.

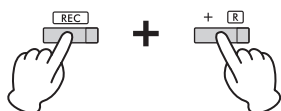

Pour enregistrer la partie à main droite ([+R])

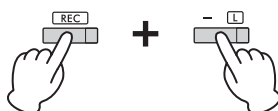

Pour enregistrer la partie à main gauche ([-L])

Si des données ont déjà été enregistrées dans l'autre partie, elles sont reproduites pendant l'enregistrement.

Pour activer ou désactiver la partie, appuyez sur la touche de la partie souhaitée ([+R] ou [-L]) tout en maintenant la touche [PLAY] enfoncée.

#### Pour quitter le mode Record Ready (Prêt à enregistrer).

Il suffit d'appuyer sur la touche [REC].

### 3. Jouez au clavier ou appuyez sur la touche [PLAY] pour lancer l'enregistrement.

Le témoin [REC] s'allume et celui de la partie en cours d'enregistrement clignote en fonction du tempo sélectionné.

### 4. Appuyez sur la touche [REC] ou [PLAY] pour arrêter l'enregistrement.

Les témoins [REC], [PLAY], [+R] et [-L] clignotent, ce qui indique que les données enregistrées sont en cours de stockage. Une fois l'enregistrement terminé, les témoins s'éteignent, ce qui indique que l'opération est terminée.

### 5. Pour écouter le morceau enregistré, appuyez sur la touche [PLAY] pour démarrer la reproduction.

Appuyez de nouveau sur la touche [PLAY] pour arrêter la reproduction.

#### Pour enregistrer dans l'autre partie

Répétez les étapes ci-dessus. À l'étape 2, suivez les instructions figurant dans la section Enregistrement dans des parties distinctes.

#### AVIS

Un seul morceau peut être enregistré dans l'instrument. Veuillez noter que l'enregistrement d'un autre morceau remplace les données déjà enregistrées par de nouvelles données.

#### NOTE

- L'application Smart Pianist (page 29) vous permet d'enregistrer votre performance au clavier sous forme de données MIDI/audio et de la sauvegarder sur votre smartphone/tablette.
- Vous pouvez utiliser le métronome pendant un enregistrement ; toutefois, le son du métronome n'est pas enregistré.
- Si le clavier est en mode Duo (page 22), les données sont enregistrées dans chaque partie. Vous ne pouvez pas choisir la partie enregistrée.
- Si la capacité maximale de stockage de données de l'instrument est presque atteinte lorsque vous activez le mode Record Ready (Prêt à enregistrer), les témoins [REC] et [PLAY] clignotent rapidement pendant environ trois secondes.

#### AVIS

Veuillez noter que le fait d'enregistrer votre performance dans une partie contenant des données remplace les données déjà enregistrées par les nouvelles données. Si le voyant [+R] ou [-L] clignote, de même que les voyants [REC] et [PLAY], lorsque vous activez le mode Record Ready (Prêt à enregistrer), cela indique que cette partie contient déjà des données enregistrées.

#### AVIS

N'éteignez jamais l'instrument pendant le stockage des données enregistrées (pendant que le témoin clignote). Sinon, toutes les données enregistrées seront perdues.

#### Capacité d'enregistrement

Cet instrument peut enregistrer un total de 100 Ko (approximativement 11 000 notes).

## Changement des paramètres initiaux du morceau enregistré

Les réglages des paramètres suivants peuvent être modifiés après l'enregistrement.

- Pour les parties distinctes : Sonorité, Balance de volume (Dual), Profondeur de réverbération
- Pour l'intégralité du morceau : Tempo, Type de réverbération

### 1. Réglez les paramètres ci-dessus en fonction des besoins.

### 2. Tout en maintenant la touche [REC] enfoncée, appuyez sur la touche correspondant à la partie souhaitée ([+R] ou [-L]) pour activer le mode Record Ready (Prêt à enregistrer).

Les témoins [REC] et [PLAY], ainsi que celui de la partie sélectionnée, clignotent. Dans cet état, n'appuyez plus sur la touche [PLAY] ni sur aucune autre touche. Sinon, les données de performance enregistrées d'origine seront perdues.

### 3. Tout en maintenant la touche [REC] enfoncée, appuyez sur [PLAY] pour quitter le mode Record Ready (Prêt à enregistrer).

Les témoins [REC], [PLAY], [+R] et [-L] clignotent. Une fois l'enregistrement terminé, les témoins s'éteignent.

Confirmez le réglage en appuyant sur la touche [PLAY] pour reproduire le morceau.

## Suppression des données enregistrées

### Pour supprimer l'intégralité du morceau :

#### 1. Tout en maintenant la touche [REC] enfoncée, appuyez sur la touche [DEMO/SONG].

Les témoins [REC] et [PLAY] clignotent tour à tour.  
Pour annuler l'opération, appuyez sur [REC].

#### 2. Appuyez sur la touche [PLAY] pour supprimer les données de l'intégralité du morceau.

Les témoins [REC], [PLAY], [+R] et [-L] clignotent.  
Une fois l'opération terminée, tous les témoins s'éteignent.

### Pour supprimer une partie spécifique :

#### 1. Tout en maintenant la touche [REC] enfoncée, appuyez sur la touche [+R] ou [-L] (en fonction de la partie que vous souhaitez supprimer) pour activer le mode Record Ready (Prêt à enregistrer).

Les témoins [REC] et [PLAY], ainsi que ceux de la partie sélectionnée ([+R] ou [-L]), clignotent.

#### 2. Appuyez sur la touche [PLAY] pour lancer l'enregistrement sans jouer au clavier.

Le témoin de la partie sélectionnée ([+R] ou [-L]) clignote.

#### 3. Appuyez sur la touche [REC] ou [PLAY] pour arrêter l'enregistrement.

Toutes les données enregistrées de la partie sélectionnée sont supprimées et le témoin s'éteint.

#### NOTE

Si un morceau utilisateur n'a pas été enregistré dans l'instrument, les témoins [REC] et [PLAY] clignotent rapidement pendant environ trois secondes.

# Utilisation avec un smartphone/une tablette ou un ordinateur

La connexion de cet instrument à un ordinateur ou à un smartphone/une tablette vous permet d'envoyer/de recevoir des données de performance et de morceau entre cet ordinateur ou cet appareil. Vous pouvez connecter l'instrument à un ordinateur ou à un smartphone/une tablette par l'intermédiaire d'un câble USB ou Bluetooth.

## AVIS

Ne placez jamais des appareils dans une position instable. L'appareil risquerait en effet de tomber et d'être endommagé.

## NOTE

Pour obtenir des instructions sur l'utilisation de la norme MIDI, reportez-vous à la section MIDI Reference (Référence MIDI) (page 7).

## Reproduction/Enregistrement des données audio (interface audio USB)

Lorsque vous connectez un smartphone/une tablette ou un ordinateur à la borne [USB TO HOST] via un câble USB, les données audio numériques peuvent être envoyées/reçues. Vous pouvez diffuser par le haut-parleur de l'instrument les données audio lues sur l'appareil connecté, ou enregistrer votre performance sur l'instrument en tant que données audio à l'aide d'un logiciel ou d'une application de production musicale.

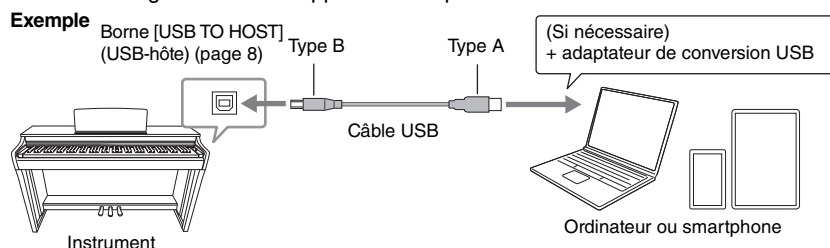

Lors de l'envoi ou de la réception de signaux audio à l'aide d'un ordinateur Windows, utilisez le pilote USB Yamaha Steinberg si l'opération est instable ou si des retards se produisent. Sur le site Web ci-dessous, recherchez Yamaha Steinberg USB Driver (pilote USB Yamaha Steinberg) et installez-le sur l'ordinateur. Pour obtenir des instructions sur l'installation du pilote, reportez-vous au manuel d'installation inclus avec le fichier téléchargé.

<https://download.yamaha.com/>

## AVIS

Si vous utilisez une application DAW (clavier arrangeur professionnel) avec cet instrument, désactivez la fonction Audio Loop Back (page 28). Sinon, le son émis risque d'être puissant, selon les paramètres de l'ordinateur.

## NOTE

- Selon le modèle ou le système d'exploitation de l'ordinateur et du smartphone/de la tablette, des bruits peuvent être émis ou cette fonction peut être indisponible.
- Des sons inattendus peuvent se produire si vous modifiez des données MIDI liées à l'effet de modélisation d'expression pour piano à queue (page 33) sur un ordinateur.

### Précautions à prendre en cas d'utilisation de la borne [USB TO HOST]

Lorsque vous connectez un smartphone/une tablette ou un ordinateur à la borne [USB TO HOST], veillez à respecter les points suivants afin d'éviter que cet appareil, l'ordinateur ou l'instrument se fige, ou que les données soient perdues ou endommagées.

#### AVIS

- Utilisez un câble USB de type AB d'une longueur inférieure à 3 mètres. Les câbles USB 3.0 ne doivent pas être utilisés.
- Effectuez les opérations suivantes avant de mettre l'instrument sous/hors tension ou de brancher/débrancher le câble USB sur la borne [USB TO HOST].
  - Quittez toute application ouverte sur le smartphone/la tablette/l'ordinateur.
  - Vérifiez qu'aucune donnée n'est transmise depuis l'instrument. (Les données sont transmises, même lorsque des notes sont jouées au clavier ou qu'un morceau est reproduit.)
- Lorsque le smartphone/la tablette/l'ordinateur est connecté à l'instrument, vous devez patienter pendant au moins six secondes entre ces opérations : (1) lorsque vous mettez l'instrument hors tension, puis de nouveau sous tension, ou (2) lorsque vous connectez/déconnectez alternativement le câble USB.

Si le smartphone/la tablette, l'ordinateur ou l'instrument se fige, redémarrez l'application ou le smartphone/la tablette/l'ordinateur. Vous pouvez également mettre l'instrument hors tension, puis de nouveau sous tension.

## Activation/Désactivation de la fonction Audio Loopback

Vous pouvez définir si l'entrée audio provenant de la borne [USB TO HOST] est renvoyée vers l'ordinateur/le smartphone/la tablette ou non lors de la performance sur l'instrument.

Appuyez simultanément sur les touches [DEMO/SONG] et [PIANO/VOICE], et maintenez-les enfoncées tout en appuyant sur la touche C6 pour désactiver ce paramètre ou sur C#6 pour l'activer.

**Réglage par défaut :** Fonction activée

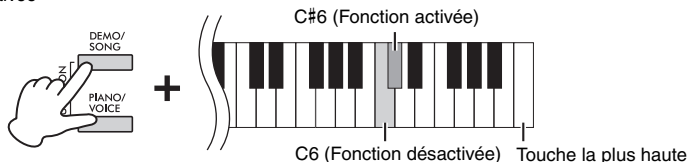

## Écoute sur cet instrument de son via Bluetooth (son Bluetooth)

Avant d'utiliser la fonction Bluetooth, lisez attentivement la section la concernant, page 29.

S'il est équipé de la fonction Bluetooth, un lecteur audio (smartphone/tablette ou ordinateur) peut être connecté par ce système. Le son de l'appareil connecté est émis via les haut-parleurs intégrés de cet instrument.

### Fonctionnalité Bluetooth

Selon le pays dans lequel vous avez fait l'acquisition du produit, l'instrument peut ne pas disposer de la fonctionnalité Bluetooth.

Si le logo Bluetooth se trouve sur le panneau de commande, cela signifie que le produit est équipé de la fonctionnalité Bluetooth.

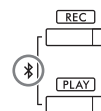

### NOTE

- Pour que vous puissiez utiliser la fonction Bluetooth par communication sans fil, le lecteur audio doit être équipé pour transmettre des données audio. Pour un fonctionnement correct, l'appareil doit être compatible avec la fonctionnalité A2DP (Advanced Audio Distribution Profile).
- Cet instrument ne pouvant pas transmettre de données audio à des appareils externes par Bluetooth, les casques ou haut-parleurs Bluetooth ne peuvent pas être connectés.

Pour que vous puissiez établir des connexions via Bluetooth, la fonction Bluetooth de cet instrument doit être activée. Par défaut, la fonction Bluetooth est activée, mais vous pouvez l'activer/la désactiver (page 29).

### 1. Maintenez les touches [REC] et [PLAY] enfoncées simultanément pendant au moins trois secondes pour effectuer l'appariement (Pairing\*) avec un appareil équipé de la fonction Bluetooth.

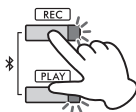

Pour annuler l'appariement, appuyez sur n'importe quelle touche.

#### \* Appariement :

Permet d'enregistrer cet instrument avec un appareil équipé de la fonction Bluetooth et d'effectuer une reconnaissance mutuelle pour établir une communication sans fil entre les deux.

### 2. Sur le lecteur audio, activez la fonction Bluetooth et sélectionnez l'instrument CLP-825 AUDIO dans la liste des connexions.

Veillez à terminer cette opération pendant que les témoins des touches [REC] et [PLAY] clignotent.

### 3. Écoutez les données audio sur l'appareil Bluetooth pour vérifier que les haut-parleurs intégrés de l'instrument émettent bien le son.

## Activation/Désactivation de la fonction Bluetooth

Pour connecter l'instrument par Bluetooth Audio ou Bluetooth MIDI à l'aide d'un appareil équipé de la fonctionnalité Bluetooth, vous devez activer cette fonction.

Appuyez simultanément sur les touches [DEMO/SONG] et [PIANO/VOICE], et maintenez-les enfoncées tout en appuyant sur la touche F1 pour désactiver ce paramètre ou sur F#1 pour l'activer.

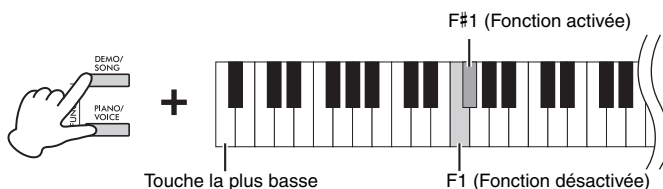

Réglage par défaut : Fonction activée

### À propos de la fonctionnalité Bluetooth®

La technologie Bluetooth permet la communication sans fil entre des dispositifs situés dans une zone d'environ 10 mètres sur la bande de fréquences de 2,4 GHz.

#### Gestion des communications Bluetooth

- La bande de 2,4 GHz utilisée par les appareils compatibles avec la technologie Bluetooth est une bande radio partagée par de nombreux types d'équipement. Les dispositifs compatibles Bluetooth utilisent une technologie qui réduit l'influence des autres composants utilisant la même bande radio ; une telle influence peut diminuer la vitesse ou la distance des communications et, dans certains cas, les interrompre.
- La vitesse de transfert des signaux et la distance maximale de communication diffèrent en fonction de la distance entre les appareils qui communiquent entre eux, de la présence d'obstacles, de la qualité des ondes radio et du type de l'équipement.
- Yamaha ne garantit pas toutes les connexions sans fil entre cette unité et les périphériques compatibles avec la fonction Bluetooth.

## Utilisation de l'application Smart Pianist

En établissant la connexion à un smartphone ou une tablette et en utilisant l'application Smart Pianist, vous avez accès à toute une série de fonctions particulièrement utiles telles que l'affichage de partitions de musique et l'enregistrement de vos performances sur l'appareil. L'interface visuelle et intuitive vous aide également à vérifier les réglages de l'instrument.



Pour plus d'informations sur l'application et les appareils compatibles, accédez au site Web ci-dessous et consultez la page Smart Pianist.

<https://www.yamaha.com/kbdapps/>

Après avoir installé l'application Smart Pianist sur votre smartphone/tablette, connectez cet instrument à l'appareil par l'intermédiaire de câbles USB ou par Bluetooth. Pour obtenir des instructions sur la connexion de l'appareil et l'utilisation de l'application, reportez-vous au Smart Pianist User Guide (Guide d'utilisation de Smart Pianist) (page 7).

#### AVIS

Lorsque l'instrument est connecté avec Smart Pianist, tous ses réglages sont remplacés par ceux de l'application Smart Pianist.

#### NOTE

Lorsque l'application Smart Pianist est connectée, vous ne pouvez pas utiliser le panneau de commandes de l'instrument. Utilisez l'application Smart Pianist pour contrôler l'instrument. Pour déconnecter l'application Smart Pianist, fermez cette application sur le smartphone/la tablette, ou appuyez simultanément sur les touches [DEMO/SONG] et [PIANO/VOICE] sur l'instrument. Vous pouvez également vous déconnecter de l'application Smart Pianist en mettant le système hors tension à l'aide de l'interrupteur [⏻] (Standby/On).

## Connexion via Bluetooth

Avant d'utiliser la fonction Bluetooth, lisez attentivement la section la concernant, page 29.

Pour connecter l'instrument et un smartphone/une tablette via Bluetooth, vous devez effectuer les réglages Bluetooth MIDI et Bluetooth Audio individuellement. L'utilisation de l'application Smart Pianist exige une connexion de type Bluetooth MIDI. Pour écouter sur le smartphone/la tablette des données audio de l'instrument, vous avez également besoin d'une connexion Bluetooth Audio.

### NOTE

- Selon le pays dans lequel vous avez fait l'acquisition du produit, l'instrument peut ne pas disposer de la fonctionnalité Bluetooth (page 28).
- Lorsque l'appareil est connecté par Bluetooth, vous ne pouvez pas effectuer d'enregistrement au format audio à l'aide de l'application Smart Pianist. Pour activer l'enregistrement audio, effectuez la connexion par câble USB (voir ci-dessous).

### 1. Connectez l'instrument et le smartphone/la tablette par Bluetooth Audio (page 28).

Lorsque la connexion est établie, les données audio peuvent être transmises du smartphone/de la tablette à l'instrument.

### 2. À l'aide de l'application Smart Pianist, connectez l'instrument et le smartphone/la tablette par Bluetooth MIDI.

Pour plus de détails sur la connexion, reportez-vous au Smart Pianist User Guide (Guide d'utilisation de Smart Pianist) (page 7). Veillez à sélectionner CLP-825 MIDI pour l'appariement. Lorsque la connexion est établie, les données MIDI peuvent être envoyées/reçues entre l'instrument et le smartphone/la tablette.

## Connexion avec un câble USB (borne [USB TO HOST])

En utilisant un câble USB, vous pouvez connecter un smartphone/une tablette à la borne [USB TO HOST] de l'instrument. Pour obtenir des instructions sur la connexion, reportez-vous au Smart Pianist User Guide (Guide d'utilisation de Smart Pianist) (page 7). Avant d'utiliser la borne [USB TO HOST], veuillez lire la section « Précautions à prendre lors de l'utilisation de la borne [USB TO HOST] », page 27.

### AVIS

Utilisez un câble USB de type AB de moins de 3 mètres. Il doit s'agir d'un câble de communication conforme aux normes USB, pas d'un câble de chargement uniquement.

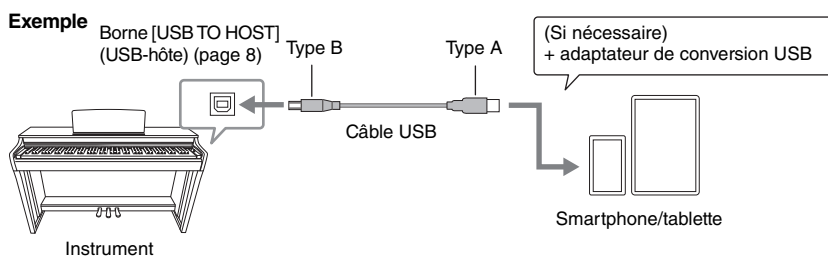

# Sauvegarde des données et initialisation des réglages

## Données conservées lorsque l'instrument est éteint

Les réglages suivants et les données sont conservés, même si vous éteignez l'instrument.

- |  |   |
|--|---|
| <ul style="list-style-type: none"><li>• Volume du métronome</li><li>• Mesure du métronome (indication de la mesure)</li><li>• Sensibilité au toucher</li><li>• Accord fin</li><li>• Profondeur de la commande Intelligent Acoustic Control</li><li>• Activation/Désactivation de la commande Intelligent Acoustic Control</li><li>• Activation/Désactivation du limiteur de volume</li></ul> | <ul style="list-style-type: none"><li>• Activation/Désactivation de l'échantillonnage binaural/l'optimiseur stéréophonique</li><li>• Activation/Désactivation des sons de confirmation d'opération</li><li>• Activation/Désactivation de la mise hors tension automatique</li><li>• Activation/Désactivation du haut-parleur</li><li>• Données de morceau utilisateur</li><li>• Type Duo séparé/équilibré</li></ul> |
|--|---|

## Initialisation des réglages

Avec cette opération, toutes les données (à l'exception des morceaux utilisateur et des informations sur l'appariement Bluetooth) seront réinitialisées sur les réglages par défaut définis en usine.

Pour ce faire, maintenez la touche C7 (la plus haute) et mettez l'instrument sous tension.

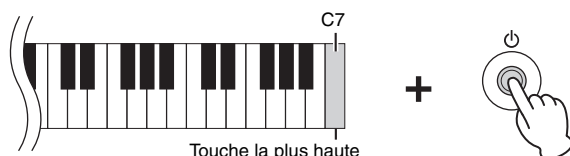

### AVIS

**N'éteignez jamais l'instrument pendant l'exécution de l'initialisation (pendant que les témoins [REC], [PLAY], [+R] et [-L] clignotent).**

### NOTE

En cas de désactivation ou de dysfonctionnement de l'instrument, mettez celui-ci hors tension puis exécutez l'initialisation.

## Vérification de la version du microprogramme de cet instrument

Vous pouvez vérifier la version du microprogramme de votre instrument par une voix audible en anglais. Tout en maintenant les touches [DEMO/SONG] et [PIANO/VOICE] enfoncées, appuyez sur la touche B0.

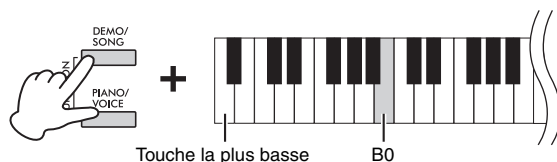

## À propos de la dernière version du microprogramme

Yamaha se réserve le droit de mettre occasionnellement à jour le microprogramme de ce produit sans préavis. Consultez notre site Web pour obtenir des informations sur la dernière version et la mise à niveau du microprogramme de votre instrument.

<https://download.yamaha.com/>

## Résolution des problèmes

Problème	Cause possible et solution
Arrêt soudain et inattendu de l'alimentation.	Il s'agit d'un phénomène normal et la fonction de mise hors tension automatique a peut-être été activée (page 10). Si vous le souhaitez, désactivez la fonction de mise hors tension automatique.
L'instrument ne s'allume pas.	Les prises ne sont pas branchées correctement. Vérifiez que la prise CC est insérée correctement dans la prise DC IN de l'instrument et que la prise secteur est insérée fermement dans la fiche secteur (page 10).
Un dé clic ou un petit bruit se fait entendre lors de la mise sous ou hors tension de l'instrument.	Ce phénomène est normal lors de l'envoi de courant électrique vers l'instrument.
Un bruit est émis dans les haut-parleurs ou le casque.	Ce bruit peut être dû aux interférences provoquées par l'utilisation d'un smartphone à proximité de l'instrument. Éteignez le smartphone ou utilisez-le hors de portée de cet instrument.
	Lorsque vous utilisez l'instrument avec l'application sur votre smartphone/tablette, il est recommandé d'activer l'option Mode avion sur votre appareil afin d'éviter toute perturbation provoquée par la communication. Lorsque vous établissez une connexion sans fil entre un smartphone/une tablette et ce produit, vérifiez que le réglage Bluetooth est activé sur l'appareil.
Le volume général est faible ou inaudible.	Le volume principal est réglé sur un niveau trop faible. Réglez-le sur un niveau approprié à l'aide du bouton [VOLUME] (page 10).
	Vérifiez qu'aucun casque ou adaptateur de conversion n'est connecté à la prise [PHONES] (page 11).
	Le réglage du haut-parleur est défini sur Désactivation. Réglez le haut-parleur sur Normal ou sur Activation (page 12).
	Le réglage de limitation de volume est défini sur Activation. Définissez-le sur Désactivation (page 11).
	Assurez-vous que la fonction Local Control est activée (réglée sur On). Pour plus de détails, reportez-vous au document MIDI Reference (Référence MIDI) (page 7).
Les pédales ne fonctionnent pas.	Le cordon de la pédale n'est peut-être pas correctement relié à la prise [TO PEDAL]. Vérifiez que la fiche du cordon de la pédale est entièrement insérée dans le connecteur (page 13).
La hauteur de ton et la qualité du son de la sonorité de piano sont erronées dans une plage de touches spécifique.	Ce n'est pas un problème. Yamaha développe les sonorités de piano de manière à ce que le son de piano d'origine soit reproduit aussi fidèlement que possible. C'est la raison pour laquelle vous entendrez peut-être des harmoniques accentués dans une certaine plage de touches, ou aurez l'impression que la hauteur de ton ou la qualité du son sont différentes de celles d'une autre plage de touches.
L'utilisation des touches produit un bruit métallique.	Ce n'est pas un problème. Le mécanisme du clavier de ce produit est conçu pour simuler les bruits d'un piano acoustique. Ces bruits sont également présents lorsque vous jouez sur un piano acoustique.
Les témoins [+R] et [-L] clignotent au démarrage de ce produit, lors de la sélection d'un morceau ou à la fin d'un enregistrement.	Ce n'est pas un problème. Les témoins [+R] et [-L] peuvent clignoter lorsque le processus interne de ce produit prend un certain temps. Notez que, pendant ce clignotement, aucune opération n'est disponible.



Problème	Cause possible et solution
Le lecteur audio avec fonctionnalité Bluetooth ne peut être ni apparié ni connecté à l'instrument.	Vérifiez que la fonction Bluetooth du lecteur audio est activée. Pour que vous puissiez connecter le lecteur audio et l'instrument via Bluetooth, les deux dispositifs doivent être fonctionnels.
	Le lecteur audio et l'instrument doivent être appariés pour être connectés via Bluetooth (page 28).
	Si un appareil (four micro-ondes, dispositif LAN sans fil, etc.) situé à proximité émet des signaux dans la bande de fréquences 2,4 GHz, éloignez l'instrument de cet appareil.

\* Selon le pays dans lequel vous avez fait l'acquisition du produit, l'instrument peut ne pas disposer de la fonctionnalité Bluetooth. Pour savoir si la fonctionnalité Bluetooth est incluse, reportez-vous à la page 28.

Pour plus d'informations, consultez le Forum aux questions (FAQ) sur le site Web suivant : <https://faq.yamaha.com/s/>

\* Disponible en allemand, anglais, espagnol, français et dans d'autres langues.

## Glossaire

### Modélisation de résonance virtuelle (VRM)

Sur un piano acoustique, si vous appuyez sur une touche au clavier tout en appuyant sur la pédale forte, la corde correspondant à la touche vibre, de même que les autres cordes et la table d'harmonie. Chaque vibration influence les autres, ce qui crée une résonance riche et brillante qui se maintient et se propage. La technologie de modélisation de résonance virtuelle de cet instrument reproduit l'interaction complexe entre les résonances des cordes et de la table d'harmonie pour que le son ressemble à celui d'un véritable piano acoustique. Cette résonance instantanée dépend de l'actionnement des touches et de la pédale. Vous pouvez donc modifier l'expressivité du son en modulant la durée de pression sur les touches et sur la pédale, et également en changeant la force de cette pression sur la pédale.

### Grand Expression Modeling

Sur un piano acoustique, vous pouvez modifier le son avec subtilité en changeant le mode d'enfoncement d'une touche, depuis le moment où vous enfoncez la touche jusqu'au moment où vous la relâchez. Par exemple, lorsque vous enfoncez entièrement une touche, cette dernière touche la partie inférieure du clavier ; sa vibration atteint les cordes et le son se modifie légèrement. Quant à la tonalité, elle change en fonction de la rapidité avec laquelle vous relâchez la touche lorsque la pédale forte est enfoncée sur les cordes pour couper le son. La technologie de modélisation d'expression pour piano à queue recrée ces modifications subtiles dans le son qui répond au toucher. Vous pouvez ainsi ajouter des accents en jouant fort ou une résonance en jouant doucement afin de produire un son superbement expressif. Vous entendez un son vif lorsque vous jouez en staccato et un son prolongé lorsque vous relâchez les touches lentement.

# Assemblage du support de clavier

## ⚠ ATTENTION

- Assemblez l'appareil sur une surface plane, dure et bien dégagée.
- Veillez à ne pas intervertir les éléments et à les installer selon l'orientation appropriée. Assemblez l'unité dans l'ordre indiqué ci-dessous.
- Le montage doit être effectué par deux personnes au moins.
- Utilisez uniquement les vis de taille adéquate fournies. N'utilisez pas d'autres vis. L'utilisation de vis inadéquates risque d'endommager le produit ou de provoquer son dysfonctionnement.
- Assurez-vous de conserver les petits composants hors de portée des jeunes enfants qui pourraient les avaler accidentellement.
- Après l'assemblage de l'unité, prenez soin d'en resserrer toutes les vis.
- Pour démonter l'unité, il vous suffit d'inverser l'ordre des étapes de montage présentées ci-dessous.

Préparez un tournevis à embout cruciforme (+) adapté à la taille des vis.

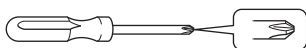

Déballiez tous les éléments et vérifiez qu'il n'en manque aucun.

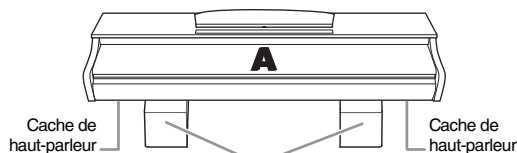

Coussinets en mousse de polystyrène

Retirez les coussinets en mousse de polystyrène de l'emballage, placez-les au sol et posez la partie A dessus. Positionnez les coussinets de manière à ce qu'ils ne masquent pas les connecteurs situés sur le bas de la partie A.

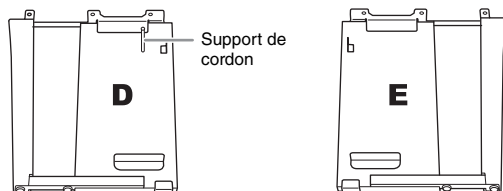
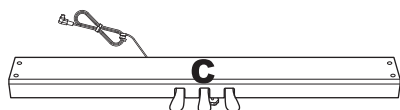

4 vis longues de 6 x 20 mm



2 vis minces de 4 x 12 mm



4 vis taraudeuses de 4 x 20 mm



6 vis courtes de 6 x 16 mm



2 vis minces de 4 x 10 mm



4 boulons



1 cordon d'alimentation



1 adaptateur secteur  
Selon le pays où vous résidez, il est possible que le cordon d'alimentation et l'adaptateur ne soient pas inclus ou soient différents de l'illustration ci-dessus. Veuillez vérifier ce point avec votre distributeur Yamaha.



1 crochet de suspension du casque

## 1. Fixez C (en serrant avec les doigts) à D et E.

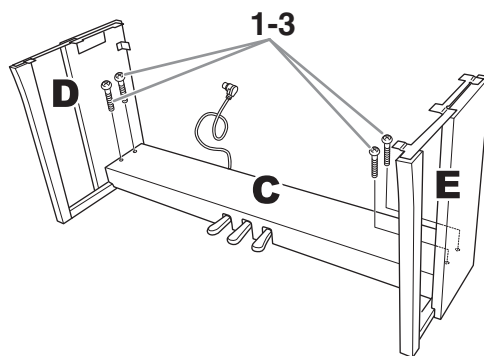

1-1 Détachez et déroulez le cordon de la pédale.

1-2 Alignez D et E sur chaque extrémité de C.

1-3 Fixez D et E à C en serrant les vis longues à la main (6 x 20 mm).

## 2. Fixez la partie B.

En fonction du modèle de piano numérique que vous avez acheté, la couleur de la surface d'une des faces de B peut être différente de l'autre face. Dans ce cas, positionnez B pour que la face de la même couleur que les éléments D et E soit tournée vers le musicien.

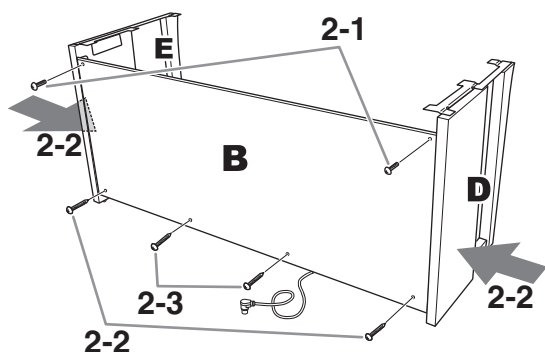

**2-1** Alignez les trous des vis situés sur la partie supérieure de B sur les orifices du support présents sur D et E, puis fixez les coins supérieurs de B à D et E en serrant deux vis minces (4 x 12 mm) à la main.

**2-2** Tout en appuyant sur la partie inférieure de D et E depuis l'extérieur, fixez les extrémités inférieures de B à l'aide de deux vis taraudeuses (4 x 20 mm).

**2-3** Insérez les deux autres vis taraudeuses (4 x 20 mm) dans les deux autres orifices pour fixer B.

**2-4** Serrez soigneusement les vis sur la partie supérieure de B qui ont été mises en place à l'étape 2-1.

## 3. Fixez l'élément C.

**3-1** Serrez soigneusement les vis de l'élément C qui ont été mises en place à l'étape 1-3.

**3-2** Fixez les boulons sur les vis.

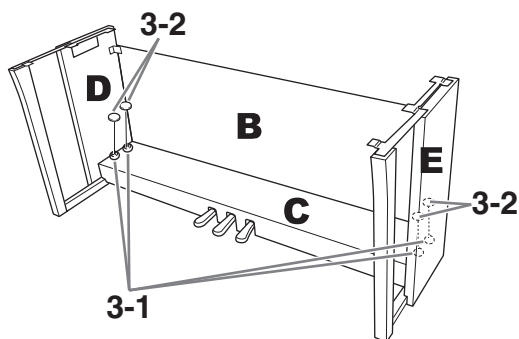

## 4. Montez la partie A.

Veillez à placer vos mains à au moins 15 cm des bords de l'unité principale lors de son positionnement.

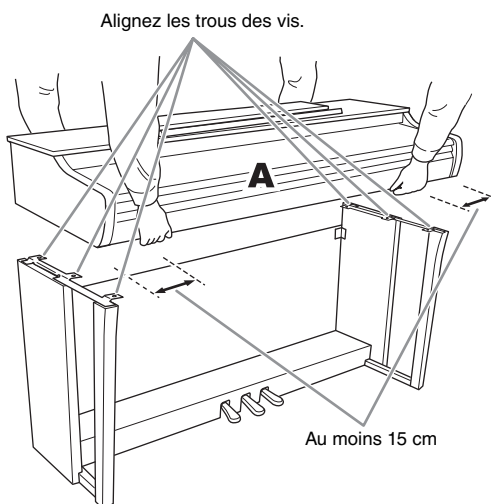

### ⚠ ATTENTION

- Prenez garde de ne pas laisser tomber l'unité principale ou de vous coincer les doigts.
- Tenez l'unité principale uniquement comme indiqué ci-dessus.

## 5. Fixez la partie A.

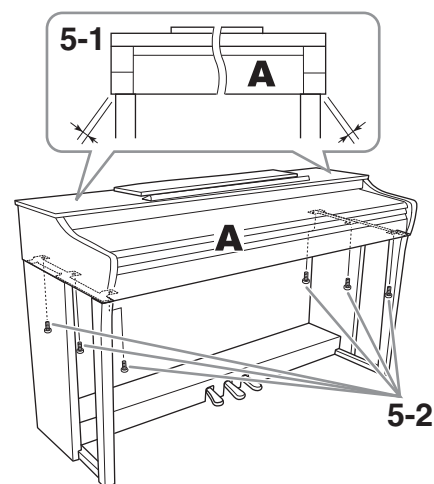

**5-1** Ajustez la position de A pour que les extrémités gauche et droite soient projetées sous D et E de la même façon (l'avant face à vous).

**5-2** Fixez la partie A en serrant les vis courtes (6 x 16 mm) à l'avant.

## 6. Branchez le cordon de la pédale et l'adaptateur secteur.

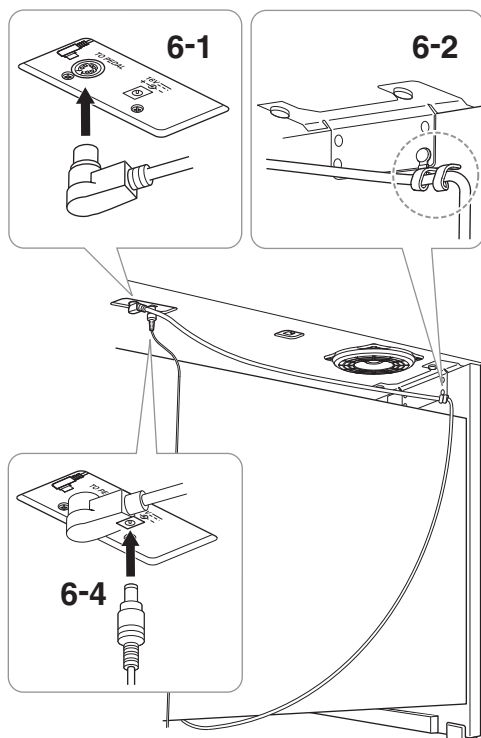

### 6-1 Branchez la fiche du cordon de la pédale sur le connecteur de la pédale situé sur l'arrière.

Lors du branchement du cordon de la pédale, insérez la fiche entièrement jusqu'à ce que sa partie métallique ne soit plus visible.

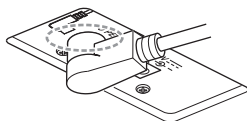

### 6-2 Enroulez le support de cordon autour du cordon de la pédale.

Le support de cordon est fixé à D.

### 6-3 Connectez l'une des extrémités du cordon d'alimentation à l'adaptateur secteur.

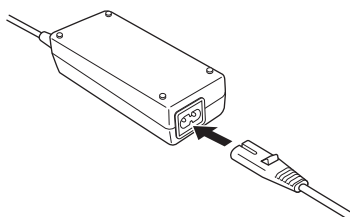

### 6-4 Insérez la prise CC de l'adaptateur secteur dans la prise DC IN.

## 7. Réglez le dispositif de réglage.

Tournez-le de sorte qu'il repose fermement sur le sol.

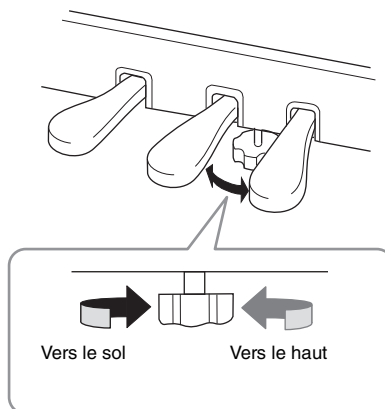

## 8. Fixez le crochet de suspension du casque.

Utilisez les deux vis fines (4 × 10 mm) pour fixer le crochet de suspension comme illustré sur le schéma.

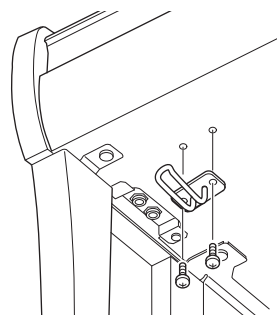

### Liste de contrôle après montage

- Toutes les pièces ont été utilisées.
- L'instrument est stable, même si vous le secouez.
- Le système de réglage de la pédale repose correctement sur le sol.
- Le cordon de la pédale et le cordon d'alimentation sont correctement insérés dans les prises adéquates.

→ Si certains éléments de cette liste ne sont pas respectés, relisez les instructions de montage et corrigez les erreurs éventuelles.

### **ATTENTION**

Si l'unité principale grince ou est instable lorsque vous jouez au clavier, consultez les illustrations de montage et resserrez toutes les vis.

# Caractéristiques techniques

			CLP-825
Nom de produit			Piano numérique
Taille/poids	Largeur [Pour les modèles avec finition polie]		1 350 mm [1 353 mm]
	Hauteur [Pour les modèles avec finition polie]	Avec pupitre fermé	849 mm [851 mm]
		Avec pupitre ouvert	1 003 mm [1 005 mm]
	Profondeur [Pour les modèles avec finition polie]		411 mm [411 mm]
	Poids [Pour les modèles avec finition polie]		45 kg [47 kg]
Interface de commande	Clavier	Nombre de touches	88
		Type	Clavier GrandTouch-S : surface supérieure des touches en ébène et ivoire synthétiques, échappement
		Sensibilité au toucher	Élevée, Moyenne, Légère, Constante
	Pédale	Nombre de pédales	3 : Pédale forte (avec fonction de pédale à mi-course), pédale de sostenuto, pédale douce
		Pédales GrandTouch	Oui
Panneau	Langue	Anglais	
Meuble	Style de protège-clavier		Coulissant
	Pupitre		Oui (avec supports de partition)
Sonorités	Générateur de sons	Son de piano	Yamaha CFX, Bösendorfer Imperial
		Échantillonnage binaural	Oui (CFX Grand uniquement)
		Modélisation de résonance virtuelle (VRM)	Oui
		Grand Expression Modeling	Oui
	Polyphonie (max.)		256
Morceaux prédéfinis	Nombre de sonorités	10	
Effets	Types	Reverb (Réverbération)	4 types
		Intelligent Acoustic Control (IAC)	Oui
		Optimiseur stéréophonique	Oui
	Fonctions	Deux	Oui
		Duo	Oui
Morceaux	Morceaux prédéfinis	Nombre de morceaux prédéfinis	10 morceaux de démonstration de sonorités, 50 morceaux classiques, 303 morceaux de leçon
	Enregistrement MIDI	Nombre de morceaux	1
		Nombre de pistes	2
		Capacité des données	Environ 250 Ko/morceau (environ 11 000 notes)
	Format de données compatibles	Reproduction	SMF (Format 0, Format 1)
Enregistrement		SMF (Format 0)	
Fonctions	Commandes générales	Métronome	Oui
		Plage de tempo	5 – 280
		Transpose (Transposition)	-6 – 0 – +6
		Accord fin	414,8 – 440,0 – 466,8 Hz (par incréments d'environ 0,2 Hz)
		Interface audio USB	44,1 kHz, 24 bits, stéréo

		CLP-825	
Fonctions	Bluetooth (Selon le pays dans lequel vous avez acheté le produit, cette fonctionnalité peut ne pas être disponible.)	Boucle	Profil pris en charge : A2DP ; Codec compatible : SBC
		MIDI	Conforme aux spécifications MIDI en matière de faible énergie Bluetooth
		Version Bluetooth	5,0
		Sortie sans fil	Bluetooth classe 2
		Distance de communication maximum	Environ 10 m
		Fréquence radio	2 401 – 2 481 MHz
		Puissance de sortie maximale (EIRP)	4 dBm
		Type de modulation	GFSK
Stockage et connectivité	Connectivité	Casque	Prise jack stéréo standard (x 2)
		USB TO HOST	Type B
		DC IN	16 V
Amplificateurs et haut-parleurs	Amplificateurs	20 W x 2	
	Haut-parleurs	12 cm avec diffuseur x 2	
Alimentation	Adaptateur secteur	PA-300C (Sortie : 16 V CC, 2,4 A)	
	Consommation d'énergie	12 W	
	Mise hors tension automatique	Oui	
Accessoires inclus		<ul style="list-style-type: none"> <li>• Mode d'emploi</li> <li>• 50 Classical Music Masterpieces (livret)</li> <li>• Online Member Product Registration</li> <li>• Banc*</li> <li>• Cordon d'alimentation*/adaptateur secteur* : PA-300C</li> </ul> *Peut ne pas être fourni dans votre région. Renseignez-vous à ce sujet auprès de votre distributeur Yamaha.	
Accessoires vendus séparément (Disponibilités en fonction de la zone géographique)		<ul style="list-style-type: none"> <li>• Casque : HPH-150, HPH-100, HPH-50</li> <li>• Pédalier : FC35</li> <li>• Adaptateur secteur : PA-300C</li> </ul>	

\* Le contenu de ce mode d'emploi s'applique aux dernières caractéristiques techniques connues à la date de publication du manuel. Pour obtenir la version la plus récente du manuel, accédez au site Web de Yamaha puis téléchargez le fichier du manuel concerné. Étant donné que les caractéristiques techniques, les équipements et les accessoires vendus séparément varient d'un pays à l'autre, adressez-vous pour cela à votre distributeur Yamaha.

## Informations concernant la collecte et le traitement des déchets d'équipements électriques et électroniques



Le symbole sur les produits, l'emballage et/ou les documents joints signifie que les produits électriques ou électroniques usagés ne doivent pas être mélangés avec les déchets domestiques habituels. Pour un traitement, une récupération et un recyclage appropriés des déchets d'équipements électriques et électroniques, veuillez les déposer aux points de collecte prévus à cet effet, conformément à la réglementation nationale.

En vous débarrassant correctement des déchets d'équipements électriques et électroniques, vous contribuerez à la sauvegarde de précieuses ressources et à la prévention de potentiels effets négatifs sur la santé humaine qui pourraient advenir lors d'un traitement inapproprié des déchets.

Pour plus d'informations à propos de la collecte et du recyclage des déchets d'équipements électriques et électroniques, veuillez contacter votre municipalité, votre service de traitement des déchets ou le point de vente où vous avez acheté les produits.

### Pour les professionnels dans l'Union européenne :

Si vous souhaitez vous débarrasser des déchets d'équipements électriques et électroniques, veuillez contacter votre vendeur ou fournisseur pour plus d'informations.

### Informations sur la mise au rebut dans d'autres pays en dehors de l'Union européenne :

Ce symbole est seulement valable dans l'Union européenne. Si vous souhaitez vous débarrasser de déchets d'équipements électriques et électroniques, veuillez contacter les autorités locales ou votre fournisseur et demander la méthode de traitement appropriée.

# Index

## Données numériques

50 Classical Music Masterpieces ..... 23, 40

## A

Accord fin..... 20

Adaptateur secteur ..... 10

Alimentation..... 10

Appariement ..... 28

## B

Beat (Temps)..... 16

Bluetooth ..... 28

Boucle audio..... 28

## C

Casque ..... 11

Commandes et bornes du panneau ..... 8

Cylindre ..... 9

## D

Dual, mode ..... 21

Duo..... 22

## E

Échantillonnage binaural ..... 12

Enregistrement ..... 25

## G

Grand Expression Modeling ..... 15, 33

## H

Hauteur de ton..... 20

Haut-parleur..... 12

Hz (Hertz) ..... 20

## I

Indication de la mesure ..... 16

Initialisation..... 31

Intelligent Acoustic Control (IAC)..... 14

Interface audio USB ..... 27

## L

Lecture rapide..... 24

Lesson Songs..... 40

Limiteur de volume ..... 11

Liste des morceaux ..... 40

Liste des morceaux de démonstration..... 18

Liste des sonorités..... 17

## M

Métronome ..... 16

Mise hors tension automatique..... 10

Modélisation de résonance virtuelle (VRM)..... 14, 33

Morceau..... 23

Morceau utilisateur ..... 25

Morceaux de démonstration ..... 18

## O

Octave ..... 21

Optimiseur stéréophonique ..... 12

Ordinateur..... 27

## P

Partie à main droite ..... 24

Partie à main gauche..... 24

Pédale à mi-course..... 13

Pédale de sostenuto ..... 13

Pédale douce ..... 13

Pédale forte ..... 13

Pédales..... 13

Profondeur de réverbération..... 19

Pupitre ..... 9

## R

Reproduction ..... 23

Reverb (Réverbération) ..... 19

## S

Sauvegarde des données..... 31

Sensibilité au toucher ..... 15

Smart Pianist ..... 29

Smart Pianist User Guide (Guide d'utilisation de Smart Pianist) ..... 7

Smartphone/tablette ..... 27

Song List..... 40

Sonorité ..... 17

Sons de confirmation d'opération ..... 15

Supprimer ..... 26

## T

Tempo ..... 16

Transpose (Transposition) ..... 20

Type de réverbération ..... 19

## U

USB TO HOST ..... 8, 27, 30

## V

Version du microprogramme ..... 31

Volume ..... 8, 16

# Song List / Liste des morceaux

## 50 Classical Music Masterpieces (50 Classics)

No.	Song Title	Composer
<b>Arrangements</b>		
1	Canon D dur	J. Pachelbel
2	Air On the G String	J. S. Bach
3	Jesus, Joy of Man's Desiring	J. S. Bach
4	Twinkle, Twinkle, Little Star	Traditional
5	Piano Sonata op.31-2 "Tempest" 3rd mov.	L. v. Beethoven
6	Ode to Joy	L. v. Beethoven
7	Wiegenlied op.98-2	F. P. Schubert
8	Grande Valse Brillante	F. F. Chopin
9	Polonaise op.53 "Héroïque"	F. F. Chopin
10	La Campanella	F. Liszt
11	Salut d'amour op.12	E. Elgar
12	From the New World	A. Dvořák
13	Sicilienne	G. U. Fauré
14	Clair de lune	C. A. Debussy
15	Jupiter (The Planets)	G. Holst
<b>Duets</b>		
16	Menuett (Eine kleine Nachtmusik K.525)	W. A. Mozart
17	Menuett G dur	L. v. Beethoven
18	Marcia alla Turca	L. v. Beethoven
19	Piano Concerto No. 1 op.11 2nd mov.	F. F. Chopin
20	The Nutcracker Medley	P. I. Tchaikovsky
<b>Original Compositions</b>		
21	Prelude (Wohltemperierte Klavier I No.1)	J. S. Bach
22	Menuett G dur BWV Anh.114	J. S. Bach
23	Piano Sonata No.15 K.545 1st mov.	W. A. Mozart
24	Turkish March	W. A. Mozart
25	Piano Sonata op.13 "Pathétique" 2nd mov.	L. v. Beethoven
26	Für Elise	L. v. Beethoven
27	Piano Sonata op.27-2 "Mondschein" 1st mov.	L. v. Beethoven
28	Impromptu op.90-2	F. P. Schubert
29	Frühlingslied op.62-6	J. L. F. Mendelssohn
30	Fantaisie-Impromptu	F. F. Chopin
31	Etude op.10-3 "Chanson de l'adieu"	F. F. Chopin
32	Etude op.10-12 "Revolutionary"	F. F. Chopin
33	Valse op.64-1 "Petit chien"	F. F. Chopin
34	Nocturne op.9-2	F. F. Chopin
35	Nocturne KK4a-16/BI 49 [Posth.]	F. F. Chopin
36	Träumerei	R. Schumann
37	Barcarolle	P. I. Tchaikovsky
38	La prière d'une Vierge	T. Badarzewska
39	Liebesträume No.3	F. Liszt
40	Blumenlied	G. Lange
41	Humoresque	A. Dvořák
42	Arietta	E. H. Grieg
43	Tango (España)	I. Albéniz
44	The Entertainer	S. Joplin
45	Maple Leaf Rag	S. Joplin
46	La Fille aux Cheveux de Lin	C. A. Debussy
47	Arabesque No.1	C. A. Debussy
48	Cakewalk	C. A. Debussy
49	Je te veux	E. Satie
50	Gymnopédies No.1	E. Satie

## Lesson Songs

No.	Book Title	Title No. /Song Title	Composer
1-50	Vorschule im Klavierspiel op.101	1-106	F. Beyer
1-50		51-100	
1-6		101-106	
1-25	25 Etudes faciles et progressives op.100	1 La candeur	J. F. Burgmüller
		2 Arabesque	
		3 Pastorale	
		4 Petite réunion	
		5 Innocence	
		6 Progrès	
		7 Courant limpide	
		8 La gracieuse	
		9 La chasse	
		10 Tendre fleur	
		11 La bergeronnette	
		12 Adieu	
		13 Consolation	
		14 La styrienne	
		15 Ballade	
		16 Douce plainte	
		17 Babillarde	
		18 Inquiétude	
		19 Ave Maria	
		20 Tarentelle	
		21 Harmonie des anges	
		22 Barcarolle	
		23 Retour	
		24 L'hirondelle	
		25 La chevaleresque	
1-50	100 Übungsstücke op.139	1-50	C. Czerny
1-50		51-100	
1-30	30 Etudes de mécanisme op.849	1-30	C. Czerny
1-20 21-42	The Virtuoso Pianist	1-20 1-Variation. 1-22	C-L. Hanon

### Duet Songs

- Nos. 16–20 of "50 Classical Music Masterpieces"
- Nos. 1–11 of the Vorschule im Klavierspiel op.101 of "Lesson Songs" as well as 32–34, 41–44, 63–64, and 86–87

### The songs listed above are duet songs.

The right-hand part ([+R]) is for the right hand of the first player, and the left-hand part ([-L]) is for the left hand of the first player. The second player's parts cannot be turned off.

### Les morceaux ci-dessus sont des duos.

La partie droite ([+R]) correspond à la main droite du premier interprète et la partie gauche ([-L]), à sa main gauche. Les parties du second interprète ne peuvent pas être désactivées.



## For U.S.A.

This transmitter must not be co-located or operated in conjunction with any other antenna or transmitter.

(554-M01 FCC transmitter 01)

This equipment complies with FCC radiation exposure limits set forth for an uncontrolled environment and meets the FCC radio frequency (RF) Exposure Guidelines. This equipment has very low levels of RF energy that is deemed to comply without testing of specific absorption rate (SAR).

(554-M04 FCC portable 01)



### Important Notice:

#### U.S. LIMITED WARRANTY for Customers in the United States

For detailed information about this Yamaha product and warranty service, please either visit the following website address (printable file is available at our website) or contact Customer Service at the address or telephone number identified below.

#### Website Address:

[Yamaha.io/ClavinovaWarranty](http://Yamaha.io/ClavinovaWarranty)

#### Customer Service:

Yamaha Corporation of America  
6600 Orangethorpe Avenue, Buena Park, CA 90620  
Telephone: 800-854-1569

## For Canada

This equipment complies with ISED radiation exposure limits set forth for an uncontrolled environment and meets RSS-102 of the ISED radio frequency (RF) Exposure rules as this equipment has very low levels of RF energy.

Cet équipement est conforme aux limites d'exposition aux rayonnements énoncées pour un environnement non contrôlé et respecte les règles d'exposition aux fréquences radioélectriques (RF) CNR-102 de l'ISDE puisque cet appareil a un niveau très bas d'énergie RF.

(0555-M05\_ised\_portable\_01)

This device contains licence-exempt transmitter(s)/receiver(s) that comply with Innovation, Science and Economic Development Canada's licence-exempt RSS(s). Operation is subject to the following two conditions:

1. This device may not cause interference.
2. This device must accept any interference, including interference that may cause undesired operation of the device.

L'émetteur/récepteur exempt de licence contenu dans le présent appareil est conforme aux CNR d'Innovation, Sciences et Développement économique Canada applicables aux appareils radio exempts de licence. L'exploitation est autorisée aux deux conditions suivantes :

1. L'appareil ne doit pas produire de brouillage ;
2. L'appareil doit accepter tout brouillage radioélectrique subi, même si le brouillage est susceptible d'en compromettre le fonctionnement.

(555-M13 ISED RSS 01)

## For United Kingdom

### **SIMPLIFIED UK DECLARATION OF CONFORMITY**

Hereby, Yamaha Corporation declares that the [CLP-825] is in compliance with the Product Security and Telecommunications Infrastructure Regulations. The full text of the UK declaration of conformity is available at the following internet address:

<https://europe.yamaha.com/en/support/compliance/doc.html>

## For European Union and United Kingdom

<b>EN</b>	<b>SIMPLIFIED EU DECLARATION OF CONFORMITY / SIMPLIFIED UK DECLARATION OF CONFORMITY</b> Hereby, Yamaha Corporation declares that the radio equipment type [CLP-825] is in compliance with Directive 2014/53/EU and the radio equipment regulations of UK. The full texts of the EU declaration of conformity and the UK declaration of conformity are available at the following internet address: <a href="https://europe.yamaha.com/en/support/compliance/doc.html">https://europe.yamaha.com/en/support/compliance/doc.html</a>
<b>FR</b>	<b>DECLARATION UE DE CONFORMITE SIMPLIFIEE</b> Le soussigné, Yamaha Corporation, déclare que l'équipement radioélectrique du type [CLP-825] est conforme à la directive 2014/53/UE. Le texte complet de la déclaration UE de conformité est disponible à l'adresse internet suivante : <a href="https://europe.yamaha.com/en/support/compliance/doc.html">https://europe.yamaha.com/en/support/compliance/doc.html</a>
<b>DE</b>	<b>VEREINFACHTE EU-KONFORMITÄTSERKLÄRUNG</b> Hiermit erklärt Yamaha Corporation, dass der Funkanlagentyp [CLP-825] der Richtlinie 2014/53/EU entspricht. Der vollständige Text der EU-Konformitätserklärung ist unter der folgenden Internetadresse verfügbar: <a href="https://europe.yamaha.com/en/support/compliance/doc.html">https://europe.yamaha.com/en/support/compliance/doc.html</a>
<b>SV</b>	<b>FÖRENKLAD EU-FÖRSÄKRAN OM ÖVERENSSTÄMMELSE</b> Härmed försäkrar Yamaha Corporation att denna typ av radioustrustning [CLP-825] överensstämmer med direktiv 2014/53/EU. Den fullständiga texten till EU-försäkringen om överensstämmelse finns på följande webbadress: <a href="https://europe.yamaha.com/en/support/compliance/doc.html">https://europe.yamaha.com/en/support/compliance/doc.html</a>
<b>IT</b>	<b>DICHIARAZIONE DI CONFORMITÀ UE SEMPLIFICATA</b> Il fabbricante, Yamaha Corporation, dichiara che il tipo di apparecchiatura radio [CLP-825] è conforme alla direttiva 2014/53/UE. Il testo completo della dichiarazione di conformità UE è disponibile al seguente indirizzo Internet: <a href="https://europe.yamaha.com/en/support/compliance/doc.html">https://europe.yamaha.com/en/support/compliance/doc.html</a>
<b>ES</b>	<b>DECLARACIÓN UE DE CONFORMIDAD SIMPLIFICADA</b> Por la presente, Yamaha Corporation declara que el tipo de equipo radioeléctrico [CLP-825] es conforme con la Directiva 2014/53/UE. El texto completo de la declaración UE de conformidad está disponible en la dirección Internet siguiente: <a href="https://europe.yamaha.com/en/support/compliance/doc.html">https://europe.yamaha.com/en/support/compliance/doc.html</a>
<b>PT</b>	<b>DECLARAÇÃO UE DE CONFORMIDADE SIMPLIFICADA</b> O(a) abaixo assinado(a) Yamaha Corporation declara que o presente tipo de equipamento de rádio [CLP-825] está em conformidade com a Diretiva 2014/53/UE. O texto integral da declaração de conformidade está disponível no seguinte endereço de Internet: <a href="https://europe.yamaha.com/en/support/compliance/doc.html">https://europe.yamaha.com/en/support/compliance/doc.html</a>
<b>NL</b>	<b>VEREENVOUDIGDE EU-CONFORMITEITSVERKLARING</b> Hierbij verklaar ik, Yamaha Corporation, dat het type radioapparatuur [CLP-825] conform is met Richtlijn 2014/53/EU. De volledige tekst van de EU-conformiteitsverklaring kan worden geraadpleegd op het volgende internetadres: <a href="https://europe.yamaha.com/en/support/compliance/doc.html">https://europe.yamaha.com/en/support/compliance/doc.html</a>
<b>BG</b>	<b>ОПРОСТЕНА ЕС ДЕКЛАРАЦИЯ ЗА СЪОТВЕТСТВИЕ</b> С настоящото Yamaha Corporation декларира, че този тип радиосъоръжение [CLP-825] е в съответствие с Директива 2014/53/ЕС. Цялостният текст на ЕС декларацията за съответствие може да се намери на следния интернет адрес: <a href="https://europe.yamaha.com/en/support/compliance/doc.html">https://europe.yamaha.com/en/support/compliance/doc.html</a>
<b>CS</b>	<b>ZJEDNODUŠENÉ EU PROHLÁŠENÍ O SHODĚ</b> Tímto Yamaha Corporation prohlašuje, že typ rádiového zařízení [CLP-825] je v souladu se směrnicí 2014/53/EU. Úplné znění EU prohlášení o shodě je k dispozici na této internetové adrese: <a href="https://europe.yamaha.com/en/support/compliance/doc.html">https://europe.yamaha.com/en/support/compliance/doc.html</a>
<b>DA</b>	<b>FORENKLET EU-OVERENSSTEMMELSESESKLÆRING</b> Hermed erklærer Yamaha Corporation, at radioudstyrstypen [CLP-825] er i overensstemmelse med direktiv 2014/53/EU. EU-overensstemmelseserklæringens fulde tekst kan findes på følgende internetadresse: <a href="https://europe.yamaha.com/en/support/compliance/doc.html">https://europe.yamaha.com/en/support/compliance/doc.html</a>

<b>ET</b>	<b>LIHTSUSTATUD ELI VASTAVUSDEKLARATSIOON</b> Käesolevaga deklareerib Yamaha Corporation, et käesolev raadioseadme tüüp [CLP-825] vastab direktiivi 2014/53/EL nõuetele. ELi vastavusdeklaratsiooni täielik tekst on kättesaadav järgmisel internetiaadressil: <a href="https://europe.yamaha.com/en/support/compliance/doc.html">https://europe.yamaha.com/en/support/compliance/doc.html</a>
<b>EL</b>	<b>ΑΠΛΟΥΣΤΕΥΜΕΝΗ ΔΗΛΩΣΗ ΣΥΜΜΟΡΦΩΣΗΣ ΕΕ</b> Με την παρούσα ο/η Yamaha Corporation, δηλώνει ότι ο ραδιοεξοπλισμός [CLP-825] πληροί την οδηγία 2014/53/ΕΕ. Το πλήρες κείμενο της δήλωσης συμμόρφωσης ΕΕ διατίθεται στην ακόλουθη ιστοσελίδα στο διαδίκτυο: <a href="https://europe.yamaha.com/en/support/compliance/doc.html">https://europe.yamaha.com/en/support/compliance/doc.html</a>
<b>HR</b>	<b>POJEDNOSTAVLJENA EU IZJAVA O SUKLADNOSTI</b> Yamaha Corporation ovime izjavljuj da je radijska oprema tipa [CLP-825] u skladu s Direktivom 2014/53/EU. Cjeloviti tekst EU izjave o sukladnosti dostupan je na sljedećoj internetskoj adresi: <a href="https://europe.yamaha.com/en/support/compliance/doc.html">https://europe.yamaha.com/en/support/compliance/doc.html</a>
<b>LV</b>	<b>VIENKĀRŠOTA ES ATBILSTĪBAS DEKLARĀCIJA</b> Ar šo Yamaha Corporation deklarē, ka radioiekārtā [CLP-825] atbilst Direktīvai 2014/53/ES. Pilns ES atbilstības deklarācijas teksts ir pieejams šādā interneta vietnē: <a href="https://europe.yamaha.com/en/support/compliance/doc.html">https://europe.yamaha.com/en/support/compliance/doc.html</a>
<b>LT</b>	<b>SUPAPRASTINTA ES ATITIKTIES DEKLARACIJA</b> Aš, Yamaha Corporation, patvirtinu, kad radijo įrenginių tipas [CLP-825] atitinka Direktyvą 2014/53/ES. Visas ES atitikties deklaracijos tekstas prieinamas šiuo interneto adresu: <a href="https://europe.yamaha.com/en/support/compliance/doc.html">https://europe.yamaha.com/en/support/compliance/doc.html</a>
<b>HU</b>	<b>EGYSZERŰSÍTETT EU-MEGFELELŐSÉGI NYILATKOZAT</b> Yamaha Corporation igazolja, hogy a [CLP-825] típusú rádióberendezés megfelel a 2014/53/EU irányelvnek. Az EU-megfelelőségi nyilatkozat teljes szövege elérhető a következő internetes címen: <a href="https://europe.yamaha.com/en/support/compliance/doc.html">https://europe.yamaha.com/en/support/compliance/doc.html</a>
<b>PL</b>	<b>UPROSZCZONA DEKLARACJA ZGODNOŚCI UE</b> Yamaha Corporation niniejszym oświadcza, że typ urządzenia radiowego [CLP-825] jest zgodny z dyrektywą 2014/53/UE. Pełny tekst deklaracji zgodności UE jest dostępny pod następującym adresem internetowym: <a href="https://europe.yamaha.com/en/support/compliance/doc.html">https://europe.yamaha.com/en/support/compliance/doc.html</a>
<b>RO</b>	<b>DECLARAȚIA UE DE CONFORMITATE SIMPLIFICATĂ</b> Prin prezenta, Yamaha Corporation declară că tipul de echipament radio [CLP-825] este în conformitate cu Directiva 2014/53/UE. Textul integral al declarației UE de conformitate este disponibil la următoarea adresă internet: <a href="https://europe.yamaha.com/en/support/compliance/doc.html">https://europe.yamaha.com/en/support/compliance/doc.html</a>
<b>SK</b>	<b>ZJEDNODUŠENÉ EÚ VYHLÁSENIE O ZHODE</b> Yamaha Corporation týmto vyhlasuje, že rádiové zariadenie typu [CLP-825] je v súlade so smernicou 2014/53/EÚ. Úplné EÚ vyhlásenie o zhode je k dispozícii na tejto internetovej adrese: <a href="https://europe.yamaha.com/en/support/compliance/doc.html">https://europe.yamaha.com/en/support/compliance/doc.html</a>
<b>SL</b>	<b>POENOSTAVLJENA IZJAVA EU O SKLADNOSTI</b> Yamaha Corporation potrjuje, da je tip radijske opreme [CLP-825] skladen z Direktivo 2014/53/EU. Celotno besedilo izjave EU o skladnosti je na voljo na naslednjem spletnem naslovu: <a href="https://europe.yamaha.com/en/support/compliance/doc.html">https://europe.yamaha.com/en/support/compliance/doc.html</a>
<b>FI</b>	<b>YKSINKERTAISTETTU EU-VAATIMUSTENMUKAISUUSVAKUUTUS</b> Yamaha Corporation vakuuttaa, että radiolaitetyypin [CLP-825] on direktiivin 2014/53/EU mukainen. EU-vaatimustenmukaisuusvakuutuksen täysimittainen teksti on saatavilla seuraavassa internetosoitteessa: <a href="https://europe.yamaha.com/en/support/compliance/doc.html">https://europe.yamaha.com/en/support/compliance/doc.html</a>
<b>TR</b>	<b>BASİTLEŞTİRİLMİŞ AVRUPA BİRLİĞİ UYGUNLUK BİLDİRİMİ</b> İşbu belge ile, Yamaha Corporation, radyo cihaz tipinin [CLP-825], Direktif 2014/53/ AB'ye uygunluğunu beyan eder. AB uyumu beyanının tam metni aşağıdaki internet adresinden edinilebilir: <a href="https://europe.yamaha.com/en/support/compliance/doc.html">https://europe.yamaha.com/en/support/compliance/doc.html</a>

(59-M01 RED DoC URL 03)

**Important Notice: Power management information for customers in European Economic Area (EEA), Switzerland and Turkey**

**Remarque importante : Informations sur la gestion de l'alimentation pour les clients de l'Espace économique européen (EEE), de Suisse et de Turquie**

The power management function of this equipment can be deactivated. In this case, the energy consumption will increase.	English
Die Energiesparfunktion dieses Geräts kann deaktiviert werden. In diesem Fall steigt der Energieverbrauch an.	Deutsch
Il est possible de désactiver la fonction de gestion de l'alimentation de cet équipement. Dans ce cas, la consommation d'énergie augmente.	Français
De functie voor energiebeheer van dit apparaat kan worden uitgeschakeld. In dit geval zal het energieverbruik toenemen.	Nederlands
La función de gestión de la energía de este equipo puede desactivarse. En este caso, el consumo de energía aumentará.	Español
La funzione di gestione dell'energia di questa apparecchiatura può essere disattivata. In questo caso, il consumo energetico aumenterà.	Italiano
É possível desativar a funcionalidade de gestão de energia deste equipamento. Neste caso, o consumo de energia irá aumentar.	Português
Η λειτουργία διαχείρισης ενέργειας αυτού του εξοπλισμού μπορεί να απενεργοποιηθεί. Σε αυτή την περίπτωση, η κατανάλωση ενέργειας θα αυξηθεί.	Ελληνικά
Utrustningens strömhanteringsfunktion kan avaktiveras. Strömförbrukningen ökar om detta görs.	Svenska
Dette udstyrs strømstyringsfunktion kan blive deaktiveret. I så fald vil energiforbruget stige.	Dansk
Tämän laitteen virranhallintatoiminnon voi poistaa käytöstä. Jos näin tehdään, energiankulutus kasvaa.	Suomi
Funkcję zarządzania energią tego urządzenia można wyłączyć. W takim przypadku zużycie energii wzrośnie.	Polski
Funkci správy výkonu je v zařízení možné deaktivovat. V takovém případě se zvýší spotřeba energie.	Čeština
A berendezés energiagazdálkodási funkciója kikapcsolható. Ebben az esetben az energiafogyasztás megnő.	Magyar
Selle seadme toitehalduse funktsiooni saab inaktiveerida. Sellisel juhul energiakulu suureneb.	Eesti
Šī aprīkojuma jaudas pārvaldības funkciju var deaktivizēt. Šajā gadījumā enerģijas patēriņš palielināsies.	Latviešu
Šios įrangos energijos sąnaudų valdymo funkciją galima išjungti. Tai padarius, energijos sąnaudos padidės.	Lietuvių
Funkciu riadenia spotreby tohto zariadenia možno deaktivovať. V takom prípade sa zvýši spotreba energie.	Slovenčina
Funkcija upravljanja porabe energije je za to opremo mogoče deaktivirati. V tem primeru se bo poraba energije povečala.	Slovenščina
Функцията за управление на мощността на това оборудване може да се дезактивира. В този случай консумацията на енергия ще се увеличи.	Български
Funcția de gestionare a energiei a acestui echipament poate fi dezactivată. În acest caz, consumul de energie va crește.	Română
Funkcija upravljanja napajanjem ove opreme može se deaktivirati. U tom će se slučaju povećati potrošnja energije.	Hrvatski
Bu ekipmanın güç yönetimi işlevi devre dışı bırakılabilir. Bu durumda, enerji tüketimi artacaktır.	Türkçe

# Important Notice: Guarantee Information for customers in European Economic Area (EEA) and Switzerland

<p><b>Important Notice: Guarantee Information for customers in EEA* and Switzerland</b></p> <p>For detailed guarantee information about this Yamaha product, and Pan-EEA* and Switzerland warranty service, please either visit the website address below (Printable file is available at our website) or contact the Yamaha representative office for your country. * EEA: European Economic Area</p>	English
<p><b>Wichtiger Hinweis: Garantie-Information für Kunden in der EWR* und der Schweiz</b></p> <p>Für nähere Garantie-Information über dieses Produkt von Yamaha, sowie über den Pan-EWR*- und Schweizer Garantieservice, besuchen Sie bitte entweder die folgend angegebene Internetadresse (eine druckfähige Version befindet sich auch auf unserer Webseite), oder wenden Sie sich an den für Ihr Land zuständigen Yamaha-Vertrieb. *EWR: Europäischer Wirtschaftsraum</p>	Deutsch
<p><b>Remarque importante: informations de garantie pour les clients de l'EEE et la Suisse</b></p> <p>Pour des informations plus détaillées sur la garantie de ce produit Yamaha et sur le service de garantie applicable dans l'ensemble de l'EEE ainsi qu'en Suisse, consultez notre site Web à l'adresse ci-dessous (le fichier imprimable est disponible sur notre site Web) ou contactez directement Yamaha dans votre pays de résidence. * EEE : Espace Economique Européen</p>	Français
<p><b>Belangrijke mededeling: Garantie-informatie voor klanten in de EER* en Zwitserland</b></p> <p>Pour gedetailleerde garantie-informatie over dit Yamaha-product en de garantieservice in heel de EER* en Zwitserland, gaat u naar de onderstaande website (u vindt een afdrukbaar bestand op onze website) of neemt u contact op met de vertegenwoordiging van Yamaha in uw land. * EER: Europese Economische Ruimte</p>	Nederlands
<p><b>Aviso importante: información sobre la garantía para los clientes del EEE* y Suiza</b></p> <p>Para una información detallada sobre este producto Yamaha y sobre el soporte de garantía en la zona EEE* y Suiza, visite la dirección web que se incluye más abajo (la versión del archivo para imprimir esta disponible en nuestro sitio web) o póngase en contacto con el representante de Yamaha en su país. * EEE: Espacio Económico Europeo</p>	Español
<p><b>Avviso importante: informazioni sulla garanzia per i clienti residenti nell'EEA* e in Svizzera</b></p> <p>Per informazioni dettagliate sulla garanzia relativa a questo prodotto Yamaha e l'assistenza in garanzia nei paesi EEA* e in Svizzera, potete consultare il sito Web all'indirizzo riportato di seguito (è disponibile il file in formato stampabile) oppure contattare l'ufficio di rappresentanza locale della Yamaha. * EEA: Area Economica Europea</p>	Italiano
<p><b>Aviso importante: informações sobre as garantias para clientes da AEE* e da Suíça</b></p> <p>Para obter uma informação pormenorizada sobre este produto da Yamaha e sobre o serviço de garantia na AEE* e na Suíça, visite o site a seguir (o arquivo para impressão está disponível no nosso site) ou entre em contato com o escritório de representação da Yamaha no seu país. * AEE: Área Económica Europeia</p>	Português
<p><b>Σημαντική σημείωση: Πληροφορίες εγγύησης για τους πελάτες στον ΕΟΧ* και Ελλάδα</b></p> <p>Για λεπτομερείς πληροφορίες εγγύησης σχετικά με το παρόν προϊόν της Yamaha και την κάλυψη εγγύησης σε όλες τις χώρες του ΕΟΧ και την Ελλάδα, επισκεφτείτε την παρακάτω ιστοσελίδα (Εκτυπώσιμη μορφή είναι διαθέσιμη στην ιστοσελίδα μας) ή απευθυνθείτε στην αντιπροσωπεία της Yamaha στη χώρα σας. * ΕΟΧ: Ευρωπαϊκός Οικονομικός Ομάδος</p>	Ελληνικά
<p><b>Viktigt: Garantinformation för kunder i EES-området* och Schweiz</b></p> <p>För detaljerad information om denna Yamahaprodukt samt garantiservice i hela EES-området* och Schweiz kan du antingen besöka nedanstående webbadress (en utskriftsvänlig fil finns på webbplatsen) eller kontakta Yamahas officiella representant i ditt land. * EES: Europeiska Ekonomiska Samarbetsområdet</p>	Svenska
<p><b>Viktig merknad: Garantiinformasjon for kunder i EØS* og Sveits</b></p> <p>Detaljert garantiinformasjon om dette Yamaha-produktet og garantiservice for hele EØS-området* og Sveits kan fås enten ved å besøke nettstedene nedenfor (utskriftsversjon finnes på våre nettsider) eller kontakte Yamahas kontorene i landet der du bor. *EØS: Det europeiske økonomiske samarbeidsområdet</p>	Norsk
<p><b>Vigtig oplysning: Garantioplysninger til kunder i EØO* og Schweiz</b></p> <p>De kan finde detaljerede garantioplysninger om dette Yamaha-produkt og den fælles garantiserviceordning for EØO* (og Schweiz) ved at besøge det websted, der er angivet nedenfor (der findes en fil, som kan udskrives, på vores websted), eller ved at kontakte Yamahas nationale repræsentationskontor i det land, hvor De bor. * EØO: Det Europæiske Økonomiske Samarbejdsområde</p>	Dansk
<p><b>Tärkeä ilmoitus: Takuutiedot Euroopan talousalueen (ETA)* ja Sveitsin asiakkaille</b></p> <p>Tämän Yamaha-tuotteen sekä ETA-alueen ja Sveitsin takuuta koskevat yksityiskohtaiset tiedot saatte alla olevasta nettiosoitteesta. (Tulostettava tiedosto saatavissa sivustollamme.) Voit myös ottaa yhteyttä paikalliseen Yamaha-edustajaan. *ETA: Euroopan talousalue</p>	Suomi
<p><b>Ważne: Warunki gwarancyjne obowiązujące w EOG* i Szwajcarii</b></p> <p>Aby dowiedzieć się więcej na temat warunków gwarancyjnych tego produktu firmy Yamaha i serwisu gwarancyjnego w całym EOG* i Szwajcarii, należy odwiedzić wskazaną poniżej stronę internetową (Plik gotowy do wydruku znajduje się na naszej stronie internetowej) lub skontaktować się z przedstawicielstwem firmy Yamaha w swoim kraju. * EOG — Europejski Obszar Gospodarczy</p>	Polski
<p><b>Důležité oznámení: Záruční informace pro zákazníky v EHS* a ve Švýcarsku</b></p> <p>Podrobné informace o záruce o tomto produktu Yamaha a záručním servisu v celém EHS* a ve Švýcarsku naleznete na níže uvedené webové adrese (soubor k tisku je dostupný na našich webových stránkách) nebo se můžete obrátit na zastupení firmy Yamaha ve své zemi. * EHS: Evropský hospodářský prostor</p>	Česky
<p><b>Fontos figyelemzetés: Garancia-információk az EGT* területén és Svájcban élő vásárlók számára</b></p> <p>A jelen Yamaha termékre vonatkozó részletes garancia-információk, valamint az EGT*-re és Svájcra kiterjedő garanciális szolgáltatás tekintetében keresse fel webhelyünket az alábbi címen (a webhelyen nyomtatható fájl is talál), vagy pedig lépjen kapcsolatba az országában működő Yamaha képviselteti irodával. * EGT: Európai Gazdasági Térség</p>	Magyar
<p><b>Oluline märkus: Garantiiteave Euroopa Majanduspiirkonna (EMP)* ja Šveitsi klientidele</b></p> <p>Täpsemate teabe saamiseks selle Yamaha toote garantii ning kogu Euroopa Majanduspiirkonna ja Šveitsi garantiiteeninduse kohta, külastage palun veebisaiti alljärgneval aadressil (meie saidil on saadaval printitav fail) või pöörduge Teie regiooni Yamaha esinduse poole. * EMP: Euroopa Majanduspiirkond</p>	Eesti keel
<p><b>Svarīgs paziņojums: garantijas informācija klientiem EEZ* un Šveicē</b></p> <p>Lai saņemtu detalizētu garantijas informāciju par šo Yamaha produktu, kā arī garantijas apkalpošanu EEZ* un Šveicē, lūdzu, apmeklējiet zemāk norādīto tīmekļa vietnes adresi (tīmekļa vietnē ir pieejams drukājams fails) vai sazinieties ar jūsu valsts apkalpojošo Yamaha pārstāvniecību. * EEZ: Eiropas Ekonomiskā zona</p>	Latviešu
<p><b>Dėmesio: informacija dėl garantijos pirkėjams EEE* ir Šveicarijoje</b></p> <p>Jei reikia išsamios informacijos apie šį „Yamaha“ produktą ir jo techninę priežiūrą visoje EEE* ir Šveicarijoje, apsilankykite mūsų svetainėje toliau nurodytu adresu (svetainėje yra spausdinamas failas) arba kreipkitės į „Yamaha“ atstovybę savo šalyje. *EEE – Europos ekonominė erdvė</p>	Lietuvių kalba
<p><b>Dôležité upozornenie: Informácie o záruke pre zákazníkov v EHP* a Švajčiarsku</b></p> <p>Podrobné informácie o záruke týkajúce sa tohto produktu od spoločnosti Yamaha a garančnom servise v EHP* a Švajčiarsku nájdete na webovej stránke uvedenej nižšie (na našej webovej stránke je k dispozícii súbor na tlač) alebo sa obráťte na zástupcu spoločnosti Yamaha vo svojej krajine. * EHP: Európsky hospodársky priestor</p>	Slovenčina
<p><b>Pomembno obvestilo: Informacije o garanciji za kupce v EGP* in Švici</b></p> <p>Za podrobnejše informacije o tem Yamahinem izdelku ter garancijskem servisu v celotnem EGP in Švici, obiščite spletno mesto, ki je navedeno spodaj (natisljiva datoteka je na voljo na našem spletnem mestu), ali se obrnite na Yamahinega predstavnika v svoji državi. * EGP: Evropski gospodarski prostor</p>	Slovenščina
<p><b>Важно съобщение: Информация за гаранцията за клиенти в ЕИП* и Швейцария</b></p> <p>За подробна информация за гаранцията за този продукт на Yamaha и гаранционното обслужване в паневропейската зона на ЕИП* и Швейцария или посетете посочения по-долу уеб сайт (на нашия уеб сайт има файл за печат), или се свържете с представителния офис на Yamaha във вашата страна. * ЕИП: Европейско икономическо пространство</p>	Български език
<p><b>Notificare importantă: Informații despre garanție pentru clienții din SEE* și Elveția</b></p> <p>Pentru informații detaliate privind acest produs Yamaha și serviciul de garanție Pan-SEE* și Elveția, vizitați site-ul la adresa de mai jos (fișierul imprimabil este disponibil pe site-ul nostru) sau contactați biroul reprezentanței Yamaha din țara dumneavoastră. * SEE: Spațiul Economic European</p>	Limba română
<p><b>Važna obavijest: Informacije o jamstvu za države EGP-a i Švicarske</b></p> <p>Za detaljne informacije o jamstvu za ovaj Yamahin proizvod te jamstvenom servisu za cijeli EGP i Švicarsku, molimo Vas da posjetite web-stranicu navedenu u nastavku ili kontaktirate ovlaštenog Yamahinog dobavljača u svojoj zemlji. * EGP: Evropski gospodarski prostor</p>	Hrvatski

<https://europe.yamaha.com/warranty/>

# Yamaha Worldwide Representative Offices

## English

For details on the product(s), contact your nearest Yamaha representative or the authorized distributor, found by accessing the 2D barcode below.

## Deutsch

Wenden Sie sich für nähere Informationen zu Produkten an eine Yamaha-Vertretung oder einen autorisierten Händler in Ihrer Nähe. Diese finden Sie mithilfe des unten abgebildeten 2D-Strichodes.

## Français

Pour obtenir des informations sur le ou les produits, contactez votre représentant ou revendeur agréé Yamaha le plus proche. Vous le trouverez à l'aide du code-barres 2D ci-dessous.

## Español

Para ver información detallada sobre el producto, contacte con su representante o distribuidor autorizado Yamaha más cercano. Lo encontrará escaneando el siguiente código de barras 2D.

## Português

Para mais informações sobre o(s) produto(s), fale com seu representante da Yamaha mais próximo ou com o distribuidor autorizado acessando o código de barras 2D abaixo.

## Русский

Чтобы узнать подробнее о продукте (продуктах), свяжитесь с ближайшим представителем или авторизованным дистрибьютором Yamaha, воспользовавшись двухмерным штрихкодом ниже.

## Bahasa Indonesia

Untuk detail produk, hubungi perwakilan Yamaha terdekat atau distributor resmi Anda dengan mengakses barcode 2D di bawah ini.

## 简体中文

如需有关产品的详细信息, 请联系距您最近的 Yamaha 代表或授权经销商, 可通过访问下方的二维码找到这些代表或经销商的信息。

## 繁體中文

如需產品的詳細資訊, 請聯絡與您距離最近的 Yamaha 銷售代表或授權經銷商, 您可以掃描下方的二維條碼查看相關聯絡資料。

## 한국어

제품에 대한 자세한 정보는 아래 2D 바코드에 액세스하여 가까운 Yamaha 담당 판매점 또는 공식 대리점에 문의하십시오.



[https://manual.yamaha.com/dmi/address\\_list/](https://manual.yamaha.com/dmi/address_list/)

Head Office/Manufacturer: Yamaha Corporation 10-1, Nakazawa-cho, Chuo-ku, Hamamatsu, 430-8650, Japan

Importer (European Union): Yamaha Music Europe GmbH Siemensstrasse 22-34, 25462 Rellingen, Germany

Importer (United Kingdom): Yamaha Music Europe GmbH (UK) Sherbourne Drive, Tilbrook, Milton Keynes, MK7 8BL, United Kingdom

DMI36\_10m









While holding down the applicable button, press one of the highlighted keys or buttons shown below to select a Song or set a parameter.



## 1 Song playback

To select a Song, follow step ① (Book Select), and then step ② (Song No. Select).

## 2 Voice settings

