

KAWAI

KDP120 / KDP75 Manuel de l'utilisateur

Informations importantes

Préparation

Fonctionnement de base

Ajustements et paramètres

Annexe

Règles de sécurité

CONSERVEZ CES INSTRUCTIONS

INSTRUCTIONS RELATIVES AU RISQUES D'INCENDIE, D'ELECTROCUTION, OU DE BLESSURE D'UNE PERSONNE



CAUTION
RISK OF ELECTRIC SHOCK
DO NOT OPEN



AVERTISSEMENT

POUR REDUIRE LES RISQUES D'INCENDIE OU D'ELECTROCUTION, PROTEGEZ CET APPAREIL DE LA PLUIE OU DE L'HUMIDITE.

AVIS : RISQUE DE CHOC ELECTRIQUE - NE PAS OUVRIR.

POUR REDUIRE LES RISQUES D'INCENDIE OU D'ELECTROCUTION, N'OUVREZ PAS L'ADAPTATEUR SECTEUR. A L'INTERIEUR, AUCUNE PARTIE N'EST REPARABLE PAR L'UTILISATEUR. POUR LA MAINTENANCE, ADRESSEZ-VOUS A DU PERSONNEL QUALIFIE.



Le symbole de l'éclair avec une pointe de flèche à l'intérieur d'un triangle équilatéral met en garde l'utilisateur contre la présence de tension dangereuse, non isolée, à l'intérieur de l'appareil, dont l'amplitude peut être suffisante pour induire un risque d'électrocution d'une personne.



Le point d'exclamation à l'intérieur d'un triangle équilatéral alerte l'utilisateur de la présence de règles d'utilisation et d'entretien importantes dans la notice qui accompagne l'appareil.

Exemples de symboles graphiques



Indique que des précautions doivent être prises.
L'exemple indique à l'utilisateur qu'il doit faire attention à ne pas se faire coincer les doigts.



Indique une manipulation interdite.
L'exemple indique que le démontage de l'appareil est interdit.



Indique qu'une manipulation doit être effectuée.
L'exemple indique à l'utilisateur qu'il doit débrancher le câble d'alimentation de la prise secteur.

Lisez toutes les instructions avant d'utiliser cet appareil.

AVERTISSEMENT - Lors de l'utilisation d'appareils électriques, des précautions de base doivent toujours être prises. Les précautions qui suivent en font partie.



AVERTISSEMENT

Indique un risque potentiel qui peut entraîner la mort, ou de graves lésions, si l'appareil n'est pas manipulé correctement.

L'appareil doit être branché sur une prise secteur qui délivre la tension spécifiée.

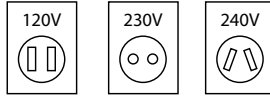

- Utiliser l'adaptateur secteur fourni avec l'appareil, ou un de ceux recommandés par KAWAI.
- Si vous utilisez un câble d'alimentation secteur, vérifiez que la forme de la prise soit la bonne, et qu'il soit conforme à la tension d'alimentation spécifiée.
- Le non respect de ces instructions peut causer un incendie.

Ne pas brancher ou débrancher le câble d'alimentation avec les mains humides.



Vous pourriez vous électrocuter.

Faites attention de ne pas introduire un produit étranger à l'intérieur de l'appareil.

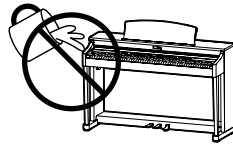

L'introduction d'eau, d'aiguilles ou d'épingles à cheveux, peut provoquer une panne ou un court-circuit. Ce produit doit être mis à l'abri des écoulements ou projections d'eau. Ne jamais placer sur le produit des objets contenant des liquides, tels que des vases ou autres récipients.

La banquette doit être utilisée convenablement (elle doit être utilisée seulement pour jouer l'instrument).

- Ne pas jouer avec ou se mettre debout sur la banquette.
- Une seule personne doit s'asseoir sur la banquette.
- Ne pas s'asseoir sur la banquette pendant le réglage de la hauteur.
- Ne pas s'asseoir sur la banquette lors de l'ouverture du couvercle.

Si vous ne respectez pas ces instructions vous pourriez être blessé, car la banquette pourrait tomber, ou car vos doigts pourraient être coincés.

N'utilisez pas le casque longtemps à fort volume.

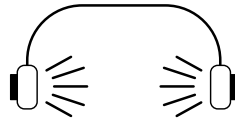

Si vous le faisiez vous pourriez avoir des problèmes d'audition.

Ne pas s'appuyer contre le clavier.

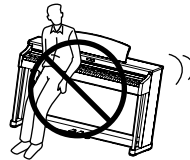

Cela pourrait provoquer la chute de l'appareil, et engendrer des blessures.

Vous ne devez pas démonter, réparer ou modifier l'appareil.

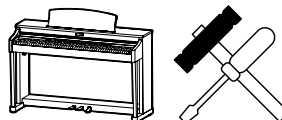

Vous pourriez provoquer une panne, une électrocution ou un court-circuit.

Lorsque vous débranchez le câble secteur, faites-le en maintenant et en tirant la prise pour la déconnecter.



- Si vous tirez sur le câble, vous pourriez l'endommager en provoquant un incendie, une électrocution, ou un court-circuit.

Ce produit n'est pas totalement déconnecté du circuit électrique lorsqu'il est mis hors tension par le bouton d'arrêt. Si l'appareil ne doit pas être utilisé pendant une longue période, débranchez le câble d'alimentation de la prise secteur.



- Si vous ne le faisiez pas la foudre pourrait provoquer un incendie.
- Si vous ne le faisiez pas, la surchauffe de l'appareil pourrait provoquer un incendie.

Il se peut que cet appareil soit équipé avec une fiche secteur polarisée (une languette plus large que l'autre). C'est une mesure de sécurité. Si vous ne pouvez pas brancher la fiche dans la prise secteur, contactez un électricien qui remplacera votre prise. Ne supprimez pas le détrompeur de la fiche.

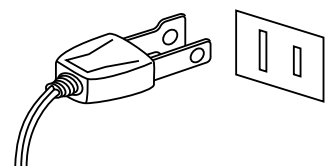

Il est recommandé de placer l'instrument à proximité de la prise de courant et de positionner le cordon d'alimentation secteur de telle sorte qu'il puisse être débranché rapidement en cas d'urgence, le courant électrique étant toujours présent tant que la prise est branchée même si le bouton de mise en marche est sur la position arrêt.



PRECAUTION

Indique un risque potentiel qui peut entraîner la détérioration, ou des dommages, pour l'appareil ou ses propriétés, si celui-ci n'est pas manipulé correctement.

Ne pas utiliser l'appareil dans les lieux suivants.

- Lieux exposés aux rayons directs du soleil, comme la proximité des fenêtres.
- Lieux surchauffés, comme la proximité des radiateurs.
- Lieux très froids, comme à l'extérieur.
- Lieux très humides.
- Lieux où la présence de poussière ou de sable est importante.
- Lieux où l'appareil est exposé à des vibrations excessives.

L'utilisation de l'appareil dans un de ces lieux peut entraîner une panne de celui-ci. Votre piano doit être utilisé uniquement dans un milieu tempéré (non dans un climat tropical).

Pour l'alimentation de cet instrument, utilisez exclusivement l'adaptateur secteur fourni.

- N'utilisez pas d'autres adaptateurs secteur pour alimenter cet instrument.
- N'utilisez pas l'adaptateur secteur ou le cordon d'alimentation fourni pour alimenter d'autres appareils.

Avant de brancher le câble d'alimentation, assurez-vous que cet appareil, et les autres appareils, soient en position Arrêt (OFF).

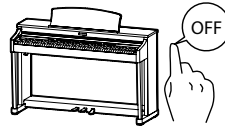

Le non respect de cette consigne peut engendrer la panne de cet appareil, ou des autres appareils.

Faites attention de ne pas lâcher l'appareil.

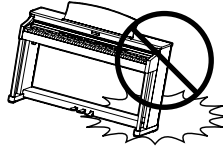

L'appareil est lourd, et il doit être porté par plus de deux personnes. La chute de l'appareil peut entraîner la panne.

Ne placez pas l'appareil à proximité de matériels électriques tels que les télévisions et les radios.

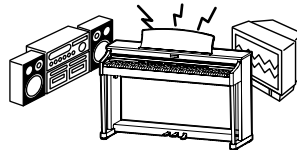

- Si vous le faisiez l'appareil pourrait générer du bruit.
- Si cet appareil génère du bruit, éloignez-le suffisamment des autres appareillages électriques, ou branchez-le sur une autre prise secteur.

Lorsque vous branchez le câble d'alimentation et les autres câbles, faites attention de ne pas les emmêler.



Si vous négligez ceci, il pourrait en résulter un incendie, une électrocution, ou un court-circuit.

Ne pas nettoyer l'appareil avec du benzène ou du diluant.



- L'utilisation de ces produits pourrait entraîner une décoloration ou une déformation de l'appareil.
- Pour nettoyer cet appareil, utilisez un chiffon doux imprégné d'eau tiède, essorez-le bien, puis frottez délicatement l'appareil.

Ne pas se tenir debout sur l'appareil, ou le surcharger.



- Si vous le faisiez, vous pourriez déformer ou provoquer la chute de l'appareil, en entraînant une panne ou des blessures.

Ne pas poser sur votre instrument des sources de flammes nues telles que chandelier, bougie etc...

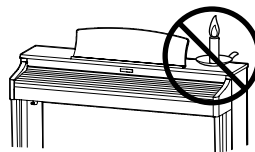

Ceux-ci pourraient tomber et provoquer un incendie.

Assurez-vous que les orifices de ventilation de l'instrument ne soient pas obstrués par des objets, tels que des journaux, des napperons, des rideaux, etc.

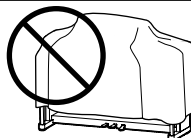

Vous risqueriez de provoquer une surchauffe du produit, ce qui pourrait entraîner un incendie.

Votre piano doit être placé à un endroit tel que sa position n'altère pas sa propre ventilation. Gardez une distance minimum de 5 cm autour de l'instrument pour une aération suffisante. Assurez-vous de ne pas obstruer les ouïes de ventilation de votre instrument par des objets, tels que journaux, napperons, rideaux etc.

Cet appareil doit être utilisé seulement avec le stand fourni par le fabricant.

L'appareil doit être révisé par du personnel qualifié lorsque :

- **Le câble ou la prise d'alimentation sont endommagés.**
- **Des objets sont tombés, ou du liquide a été renversé à l'intérieur de l'appareil.**
- **L'appareil a été exposé à la pluie.**
- **L'appareil ne semble pas fonctionner normalement, ou manifeste un changement marqué dans ses performances.**
- **L'appareil est tombé, ou son meuble est endommagé.**

Dépannage

Si quelque chose d'anormal se passe dans l'appareil, éteignez-le immédiatement (position OFF), déconnectez le câble d'alimentation, et contactez le magasin qui vous a vendu l'appareil.

ATTENTION:

Pour éviter les chocs électriques, introduire la lame la plus large de la fiche dans la borne correspondante de la prise et pousser jusqu'au fond.



Information sur les déchets industriels à destination des usagers

Si votre produit porte le marquage du symbole de recyclage, cela signifie que, à la fin de sa vie, vous devez le remettre de façon séparée dans un centre de collecte de déchets approprié.

Vous ne devez pas le remettre avec les déchets ménagers. Remettre ce produit dans un centre de collecte de déchets approprié évitera de potentiels effets négatifs sur l'environnement et sur la santé qui pourraient survenir dans le cas contraire du fait d'un traitement des déchets non adapté.

Pour de plus amples détails, merci de contacter les instances locales. (union européenne seulement)

La référence commerciale est inscrite sur une étiquette en dessous de votre instrument, conformément à l'indication ci-dessous.

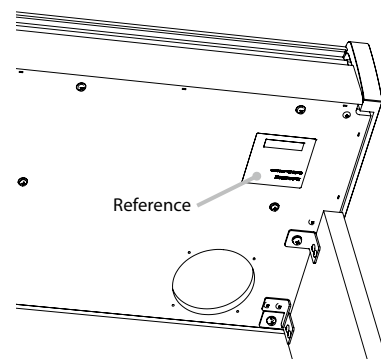

Introduction

Nous vous remercions d'avoir acheté ce piano numérique KDP120/KDP75 de Kawai.

Ce manuel de l'utilisateur contient des informations importantes sur l'emploi et le fonctionnement de l'instrument. Lisez attentivement toutes les sections et conservez le manuel pour référence ultérieure.

■ À propos de ce manuel de l'utilisateur

- Ce manuel de l'utilisateur contient des informations permettant aux clients d'utiliser cet instrument immédiatement après l'achat, ainsi que des explications sur les différentes fonctions de cet instrument.
- Les illustrations d'écrans fournies dans ce manuel peuvent différer des écrans réels du produit en fonction de sa version.

■ Référence commerciale

Le nom de modèle et le numéro de série du produit sont indiqués sur la référence commerciale inscrite sur une étiquette en dessous de l'instrument.

■ Nettoyage

- Veillez à débrancher le câble d'alimentation avant le nettoyage.
- Nettoyez le corps du produit avec un chiffon sec et doux.
- Quand la surface des pédales est sale, nettoyez-les avec une éponge vaisselle sèche. Notez que le nettoyage des pédales dorées avec un chiffon peut les ternir.
- Ne tentez pas de nettoyer les pédales avec des solvants antioxydants, des abrasifs ou des limes.
- Ne nettoyez pas le produit avec du benzène ou du diluant, qui peuvent entraîner une décoloration ou une déformation.

■ Droits de la propriété intellectuelle

- « Windows » est une marque déposée de Microsoft Corporation.
- La marque verbale et les logos Bluetooth® sont des marques déposées et restent la propriété de Bluetooth SIG, Inc. L'utilisation de ces marques par Kawai Musical Instruments Mfg. Co., Ltd. est régie par une licence d'exploitation.
- Les autres noms d'entreprises et de produits mentionnés ou référencés ici sont des marques déposées ou des marques commerciales de leurs propriétaires respectifs.
- Kawai Musical Instruments Mfg. Co., Ltd. n'assume aucune responsabilité pour les actes en violation de la Loi sur le droit d'auteur commis par tout utilisateur de ce produit.

Table des matières

Informations importantes

Règles de sécurité.....	2
Introduction.....	6
Table des matières.....	7
Nomenclature et Fonctions.....	8

Préparation

Installation du piano.....	9
----------------------------	---

Fonctionnement de base

Guide d'utilisation.....	10
Sélection de sons.....	14
Utilisation des pédales.....	15
Dual Mode (Mode Double).....	16
Four Hands Mode (Mode Quatre Mains).....	17
Metronome (Métronome).....	18
Morceaux de démonstration.....	20
Concert Magic.....	21
Modes de démonstration Concert Magic.....	22
Mode Concert Magic.....	23
Types d'arrangement des morceaux Concert Magic.....	24
Fonction Lesson (Leçon).....	25
1. Sélection d'un livre de leçons/morceau de leçon.....	25
2. Écoute du morceau de leçon sélectionné.....	26
3. Pratique des parties pour main droite/gauche séparément.....	27
Enregistreur.....	29
1. Enregistrement d'un morceau.....	29
2. Lecture d'un morceau.....	30
3. Effacement des morceaux enregistrés.....	30

Ajustements et paramètres

Réglages de clavier et son.....	31
1. Damper Resonance (Résonance d'étouffoir).....	31
2. Reverb (Réverbération).....	32
3. Touch (Toucher).....	32
4. Low Volume Balance (Équilibre à faible volume).....	33
5. Tuning (Accorder).....	33
6. Transpose (Transposer).....	34
7. Brilliance (Brillance).....	34
8. Virtual Technician (Smart mode) (Technicien virtuel (Mode intelligent)).....	35
9. Spatial Headphone Sound.....	36
10. Phones Type (Type de casque).....	36
Auto Power Off (Arrêt automatique).....	37
Bluetooth® MIDI (KDP120 uniquement).....	38
Informations à propos de Bluetooth® (KDP120 uniquement).....	39

Annexe	
Connexion à d'autres appareils.....	40
USB MIDI (connecteur USB to Host).....	41
Résolution des problèmes.....	42
Consignes de montage.....	43
Liste des morceaux de démonstration.....	47
Liste des morceaux Concert Magic.....	47
Listes des morceaux pour la fonction Lesson.....	48
Informations sur les spécifications d'adaptateur.....	50
Déclaration UE de conformité.....	51
Spécifications.....	52

Nomenclature et Fonctions

* Le schéma suivant illustre le KDP120. Seuls le nom du modèle et la tension d'entrée sont différents dans le KDP75.

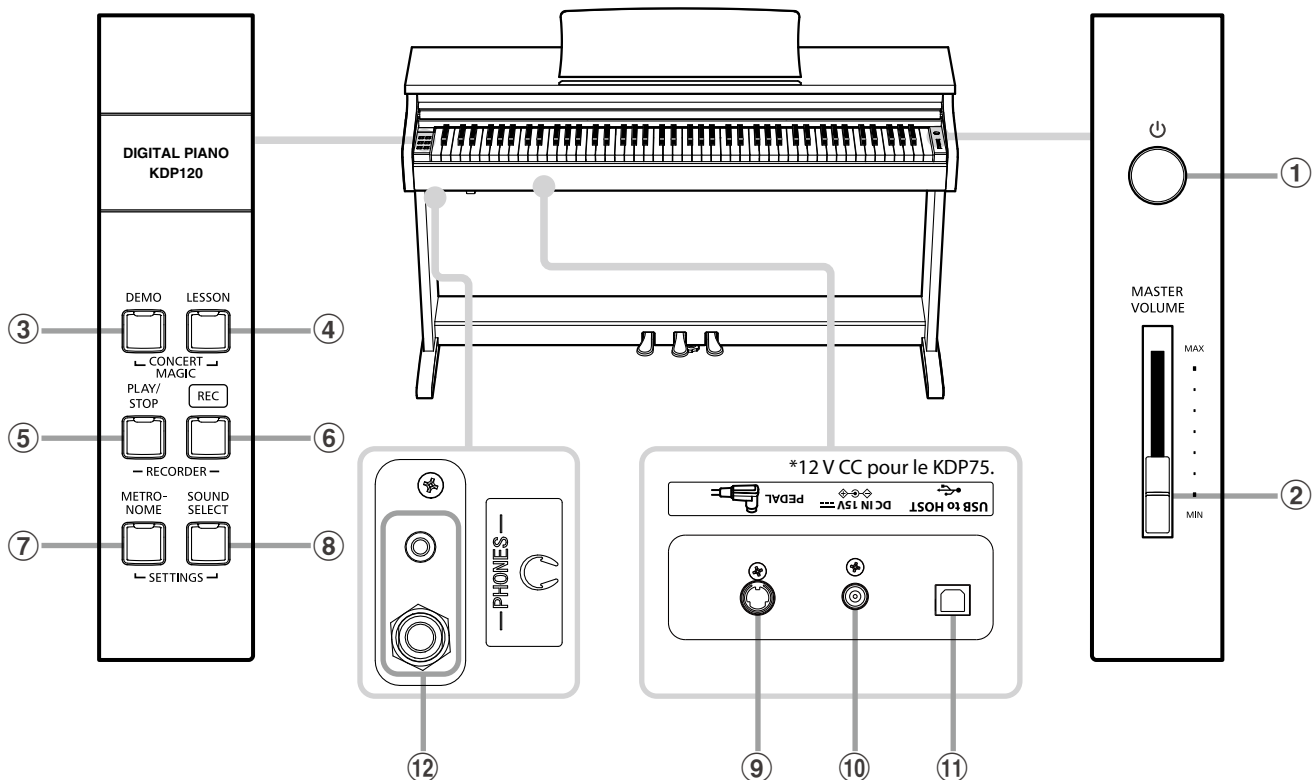

① Interrupteur POWER

Cet interrupteur sert à allumer/éteindre le piano numérique KDP120/KDP75. Éteignez l'instrument quand vous avez terminé.

② Curseur MASTER VOLUME

Ce curseur contrôle le volume principal des haut-parleurs intégrés ou du casque (si celui-ci est connecté) du piano numérique KDP120/KDP75.

③ Bouton DEMO

Ce bouton sert à démarrer/arrêter la lecture des morceaux de démonstration intégrés du piano numérique KDP120/KDP75.

④ Bouton LESSON

Ce bouton sert à sélectionner les morceaux de leçon intégrés du piano numérique KDP120/KDP75.

⑤ Bouton PLAY/STOP

Ce bouton sert à lancer/arrêter la lecture des morceaux d'enregistreur stockés en mémoire et des morceaux de leçon intégrés du piano numérique KDP120/KDP75.

⑥ Bouton REC

Ce bouton sert à enregistrer des performances dans la mémoire interne du piano numérique KDP120/KDP75.

⑦ Bouton METRONOME

Ce bouton sert à activer/désactiver la fonction Métronome, et à ajuster les réglages de tempo, mesure et volume associés.

⑧ Bouton SOUND SELECT

Ce bouton sert à sélectionner les sons qui sont émis quand vous appuyez sur les touches.

⑨ Connecteur PEDAL

Ce connecteur sert à connecter le pédalier du piano numérique KDP120/KDP75 à l'instrument.

⑩ Prise DC IN

Cette prise sert à raccorder l'adaptateur secteur.

⑪ Port USB to Host

Ce port sert à connecter l'instrument à un ordinateur à l'aide d'un câble USB de type «B à A» afin d'envoyer et recevoir des données MIDI.

⑫ Prises PHONES

Ces prises servent à connecter des casques stéréo au piano numérique KDP120/KDP75. Vous pouvez brancher et d'utiliser deux casques à la fois.

■ Guide d'utilisation

Le Guide d'utilisation offre un aperçu utile des divers boutons et contrôles de clavier du piano numérique KDP120/KDP75. Cette feuille fait également partie de la section Annexe de ce manuel de l'utilisateur.

Installation du piano

1. Connexion de l'adaptateur secteur

Connectez l'adaptateur secteur (C.A.) à la prise DC IN sur la face cachée de l'instrument, comme indiqué ci-dessous.

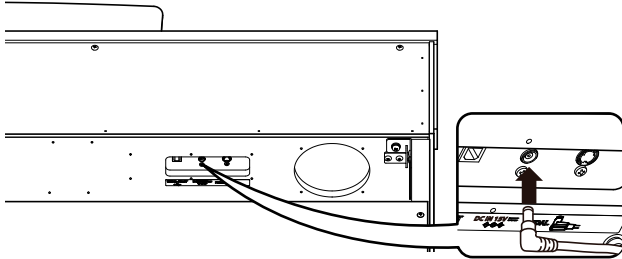

* 12 V CC pour le KDP75.

2. Connexion de l'adaptateur secteur à une prise C.A.

Connectez l'adaptateur secteur à une prise C.A.

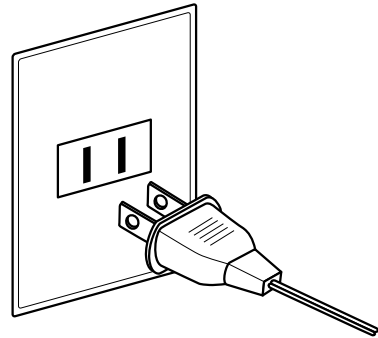

3. Mise sous tension

Appuyez sur le bouton POWER situé sur le côté droit du clavier.

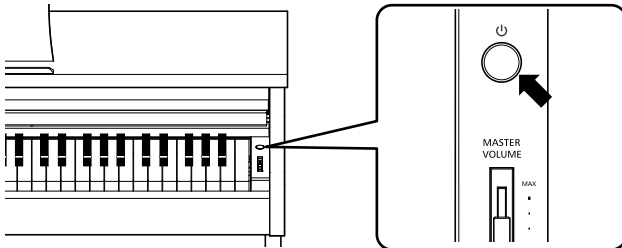

Lorsque le piano est sous tension, le voyant LED du bouton SOUND SELECT s'allume et le son Concert Grand est sélectionné automatiquement.

4. Réglage du volume

Déplacez le curseur MASTER VOLUME vers le haut et le bas pour augmenter et baisser le volume des haut-parleurs de l'instrument, ou du casque éventuellement connecté.

Ajustez le volume à un niveau d'écoute confortable. Le milieu est en général un bon point de départ.

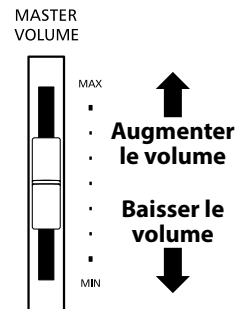

■ Utilisation du casque

Utilisez les prises se trouvant à gauche, sous le clavier, pour connecter un casque stéréo au piano numérique KDP120/ KDP75.

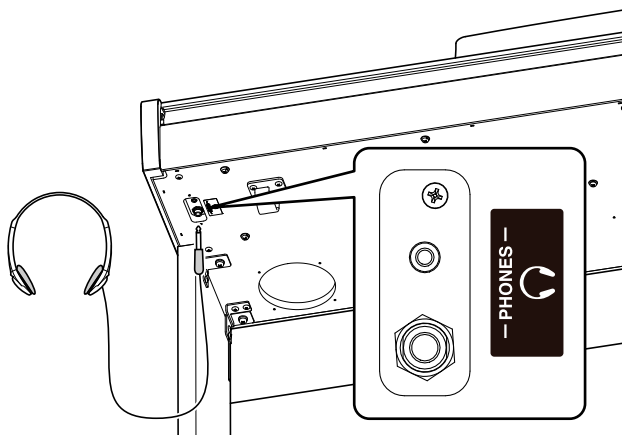

Il est possible de brancher et d'utiliser deux casques à la fois. Aucun son n'est émis par les haut-parleurs quand un casque est branché.

■ Réglage de la vis de support de pédales

Une vis de support de pédales est fixée à la base du pédalier pour stabiliser ce dernier lorsque vous appuyez sur les pédales. Tournez la vis dans le sens contraire des aiguilles d'une montre jusqu'à ce qu'elle touche le sol et soutienne fermement les pédales.

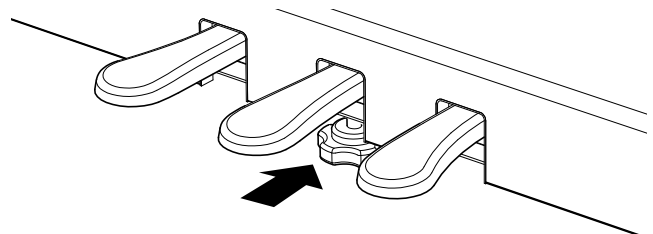

Lorsque vous déplacez l'instrument, ajustez ou enlevez toujours la vis de support de pédales, puis réajustez-la lorsque l'instrument est dans sa nouvelle position.

Guide d'utilisation

En plus des boutons du panneau latéral, le piano numérique KDP120/KDP75 peut également être contrôlé en appuyant sur un bouton et en le maintenant enfoncé, puis en appuyant sur une touche du clavier. Cette section explique les différentes fonctions de chaque bouton du panneau.

SON

SOUND SELECT +

* Reportez-vous à la page 16.				* Reportez-vous à la page 31.				* Reportez-vous à la page 32.				* Reportez-vous à la page 34.												
Dual				Damper Resonance <small>(Pour Concert Grand, Studio Grand, Mellow Grand, Modern Piano uniquement)</small>				Touch				Brilliance <small>(-10~+10)</small>												
Dual Mode On	Dual Balance Reset	Dual Balance -	Dual Balance +	Désactivé	Activé	Small	Medium	Large	Désactivé	Light	Normal	Heavy	Désactivé	-	+									
A0	C1	D1	F1	G1	A1	B1	C2	D2	F2	G2	A2	B2	C3	D3	F3	G3	A3	B3	C4	D4	F4	G4	A4	B4
Concert Grand	Studio Grand	Mellow Grand	Modern Piano	Classic E.Piano	Modern E.Piano	Jazz Organ	Church Organ	Harpsichord	Vibraphone	String Ensemble	Slow Strings	Choir	New Age Pad	Atmosphere										
Sound Select																								

* Reportez-vous à la page 14.

MÉTRONOME

* Reportez-vous à la page 18.

METRONOME +

Metronome Time Signature												Metronome Volume													
1/4	2/4	3/4	4/4	5/4	3/8	6/8	-	+																	
A0	C1	D1	F1	G1	A1	B1	C2	D2	F2	G2	A2	B2	C3	D3	F3	G3	A3	B3	C4	D4	F4	G4	A4	B4	
Tempo -	Tempo +	1	2	3	4	5	6	7	8	9	0														
Metronome Tempo (3 chiffres)																									
												Metronome Tempo (Terme musical)													
												Grave..... 40													
												Largo..... 46													
												Lento..... 52													
												Larghetto..... 56													
												Adagio..... 60													
												Adagietto..... 66													
												Andante..... 72													
												Andantino..... 80													
												Maestoso..... 88													
												Moderato..... 96													
												Allegretto..... 108													
												Animato..... 120													
												Allegro..... 132													
												Vivace..... 160													

CONCERT MAGIC

* Reportez-vous à la page 21.

CONCERT MAGIC +

Concert Magic song no.																								
I'm A Little Teapot 2 Old MacDonald Had A Farm Row, Row, Row Your Boat 5 Deck The Halls 10 Joy To The World 12 A Merry Christmas 14 We Wish You 14 Londonery Air 17 Auld Lang Syne 19 Yankee Doodle 20 Oh Susanna 21 The Campown Bases 21 The Entertainer 23 William Tell Overture 24 When The Saints Go Marching In 22 Fir Elise 26 William Tell 24 Blue Danube Waltz 29 Waltz Of The Flowers 31 Popp And Circumstance 34 Chippareas 36 Funiculi Funicula 38 Santa Lucia 37 When Irish Eyes Are Smiling 35 Wedding March 33 Bridal Chorus 32 Gavotte (Gossec) 30 Skater's Waltz 28 Clair De Lune 27 Andante from Symphony No.94 (Haydn) 25 The Entertainer 23 The Campown Bases 21 Oh Susanna 20 Clementine 18 Yankee Doodle 16 Battle Hymn Of The Republic 15 Silent Night 13 O Come All Ye Faithful 11 Jingle Bells 9 Hark The Herald Angels Sing 8 Fete Jacques 6 London Bridge 4 Mary Had A Little Lamb 3 Twinkle, Twinkle, Little Star 1																								
A0	C1	D1	F1	G1	A1	B1	C2	D2	F2	G2	A2	B2	C3	D3	F3	G3	A3	B3	C4	D4	F4	G4	A4	B4

Concert Magic song no.

* Reportez-vous à la page 21.

* Reportez-vous à la page 32.

* Reportez-vous à la page 35.

* Reportez-vous à la page 36.

Reverb					Virtual Technician					Spatial Headphone Sound											
Désactivé	Activé				Clean	Full	Dark	Rich	Historical	Désactivé	Forward	Normal	Wide								
C5	D5	E5	F5	G5	A5	B5	C6	D6	E6	F6	G6	A6	B6	C7	D7	E7	F7	G7	A7	B7	C8
Room	Lounge	Small Hall	Concert Hall	Live Hall	Cathedral		Normal	Noiseless	Deep Resonance	Light Resonance	Soft	Brilliant		Normal	Open	Semi Open	Closed	Inner-ear	Canal		
Reverb					Virtual Technician					Phones Type											

* Reportez-vous à la page 32

* Reportez-vous à la page 35

* Reportez-vous à la page 36.

C5	D5	E5	F5	G5	A5	B5	C6	D6	E6	F6	G6	A6	B6	C7	D7	E7	F7	G7	A7	B7	C8
Prestissimo	Vivacissimo	Presto																			
184	192	208																			

* Reportez-vous à la page 22.

Modes de démonstration Concert Magic

Lecture aléatoire
Lecture par catégorie

C5	D5	E5	F5	G5	A5	B5	C6	D6	E6	F6	G6	A6	B6	C7	D7	E7	F7	G7	A7	B7	C8
----	----	----	----	----	----	----	----	----	----	----	----	----	----	----	----	----	----	----	----	----	----

RÉGLAGES

METRO-NOME + SOUND SELECT → L SETTINGS

Transmit MIDI Program Change
* Reportez-vous au « Manuel de réglages MIDI ».

Multi-timbral Mode
* Reportez-vous au « Manuel de réglages MIDI ».

Bluetooth
* Reportez-vous à la page 38. (KDP120 uniquement)

MIDI Channel
* Reportez-vous au « Manuel de réglages MIDI ».

A0	B0	C1	D1	E1	F1	G1	A1	B1	C2	D2	E2	F2	G2	A2	B2	C3	D3	E3	F3	G3	A3	B3	C4	D4	E4
1 2 3 4 5 6 7 8 9 0										1 3 5 6 8 10 12 13 15															
Program Number (3 chiffres)										MIDI Channel															
* Reportez-vous au « Manuel de réglages MIDI ».										* Reportez-vous au « Manuel de réglages MIDI ».															

Local Control
* Reportez-vous au « Manuel de réglages MIDI ».

LEÇON

* Reportez-vous à la page 25.
Sélection d'un livre de leçons et d'un morceau

LESSON +

A0	B0	C1	D1	E1	F1	G1	A1	B1	C2	D2	E2															
-	+	1	2	3	4	5	6	7	8	9	0															
Song Number (3 chiffres)																										

* Reportez-vous à la page 26.
Écoute d'un morceau

DEMO LESSON

CONCERT MAGIC

PLAY/STOP REC

RECORDER

METRO-NOME SOUND SELECT

L SETTINGS

* Reportez-vous à la page 27.
Sélection de la partie à pratiquer

METRO-NOME SOUND SELECT → L SETTINGS → L

METRO-NOME SOUND SELECT → L SETTINGS → R

METRO-NOME SOUND SELECT → L SETTINGS → L & R

Appuyez une fois : Main gauche uniquement

Appuyez deux fois : Main droite uniquement

Appuyez 3 fois : Mains droite et gauche

* Reportez-vous à la page 33.

* Reportez-vous à la page 34.

Tuning
(427 Hz~453 Hz)

440 Hz -0.5 Hz +0.5 Hz

Transpose
(-6~+5)

Désactivé Activé

- +

F4			G4			A4			B4			C5			D5			E5			F5			G5			A5			B5			C6			D6			E6			F6			G6			A6			B6			C7			D7			E7			F7			G7			A7			B7			C8		
Désactivé			Type1			Type2			Type3			Type4			Type5			1			2			3			4			5			6			7			8			9			0			Désactivé			15 min.			60 min.			120 min.																				

Tuning Value (3 chiffres)

* Reportez-vous à la page 33.

Auto Power Off

* Reportez-vous à la page 37.

* Reportez-vous à la page 33.

ENREGISTREUR

* Reportez-vous à la page 29.

Enregistrement d'un morceau

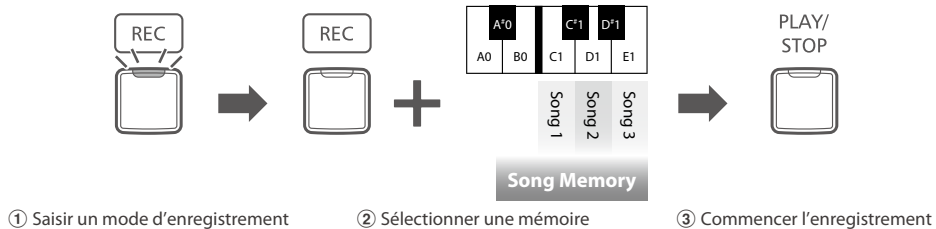

* Reportez-vous à la page 30.

Jouer le morceau

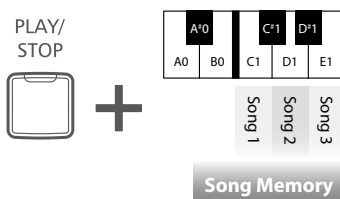

* Reportez-vous à la page 30.

Effacer tous les morceaux

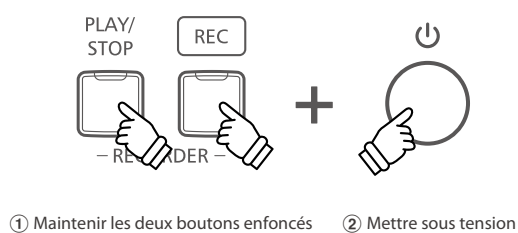

Sélection de sons

Le piano numérique KDP120/KDP75 offre 15 sons d'instrument différents, sélectionnables de deux manières. Par défaut, le son Concert Grand est sélectionné automatiquement lors de la mise en marche de l'instrument.

■ Sons d'instrument

PIANO		E.PIANO / ORGAN		OTHERS	
1	Concert Grand	1	Classic E.Piano	1	Harpichord
2	Studio Grand	2	Modern E.Piano	2	Vibraphone
3	Mellow Grand	3	Jazz Organ	3	String Ensemble
4	Modern Piano	4	Church Organ	4	Slow Strings
				5	Choir
				6	New Age Pad
				7	Atmosphere

■ Sélection d'un son : Méthode 1

Appuyez à plusieurs reprises sur le bouton SOUND SELECT pour parcourir les 15 sons d'instrument disponibles.

[Mise sous tension]

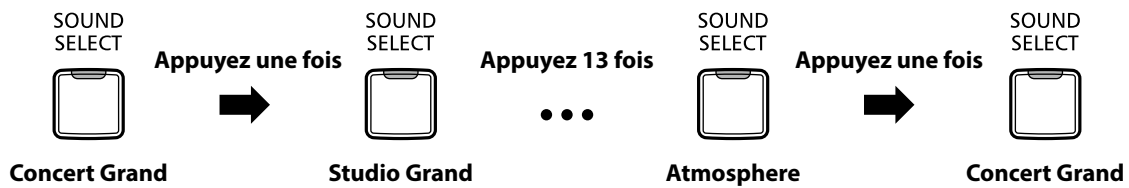

■ Sélection d'un son : Méthode 2

Appuyez sur le bouton SOUND SELECT et maintenez-le enfoncé, puis appuyez sur une des 15 touches blanches les plus basses pour sélectionner un son d'instrument précis.

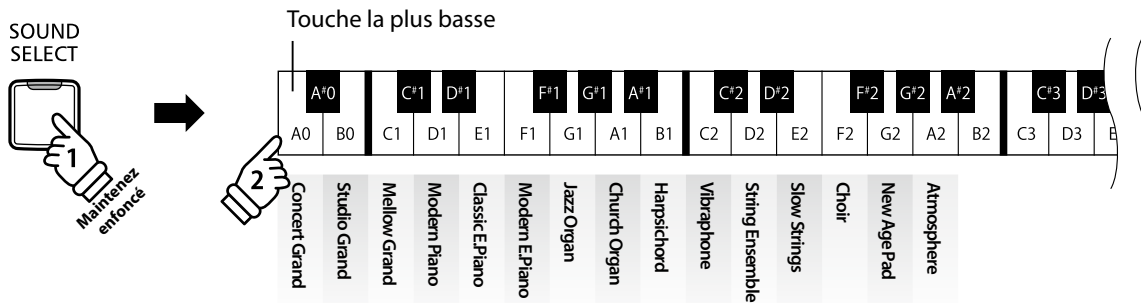

Utilisation des pédales

Comme un piano à queue, le piano numérique KDP120/KDP75 a trois pédales : sustain, sostenuto et douce.

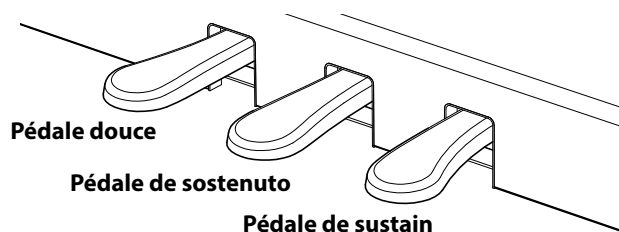

■ Pédale de sustain (pédale de droite)

Enfoncée, cette pédale prolonge le son quand les mains ne sont plus en contact avec le clavier, ce qui enrichit considérablement le son du piano, tout en assistant les transitions lisses des passages legato.

La pédale de sustain est capable de répondre à la mi-pédale.

■ Pédale de sostenuto (pédale du milieu)

Le fait d'appuyer sur cette pédale après avoir joué au clavier et avant de relâcher les touches permet de tenir uniquement le son des notes venant d'être jouées. Le fait d'appuyer sur une touche du clavier après avoir appuyé sur la pédale de sostenuto ne permet pas de tenir le son des notes.

■ Pédale douce (pédale de gauche)

Appuyez sur cette pédale pour adoucir le son en réduisant son volume.

Quand le son Jazz Organ est sélectionné, la pédale douce sert aussi à faire passer cette simulation de haut-parleur rotatif de « Lent » à « Rapide » et vice-versa.

■ Pédalier Grand Feel (KDP120 uniquement)

Le piano numérique KDP120 dispose du nouveau pédalier Grand Feel qui copie les trois pédales : la pédale de sustain, la pédale de sostenuto et la pédale douce de l'ancien piano à queue de concert de Kawai.

Dual Mode (Mode Double)

Le mode de jeu Dual permet de superposer deux sons l'un sur l'autre, pour créer un son plus complexe. Par exemple, un son de piano peut être superposé à des cordes, ou un orgue d'église peut être associé à un chœur, etc.

■ Activation de Mode Double : Méthode 1

Guide d'utilisation: SON (pages 10~11)

Appuyez sur le bouton SOUND SELECT et maintenez-le enfoncé, puis appuyez sur deux des 15 touches blanches les plus basses simultanément.

Les sons correspondant aux deux touches sont alors superposés.

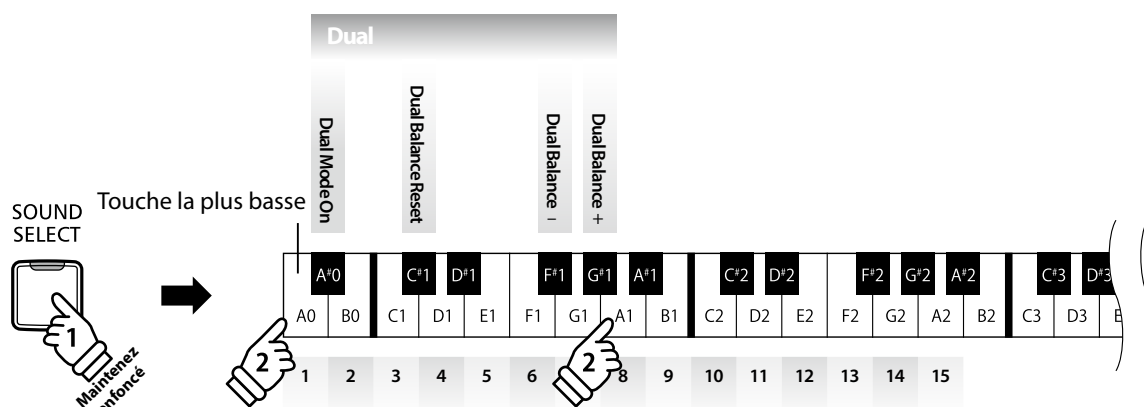

■ Activation de Mode Double : Méthode 2

Guide d'utilisation: SON (pages 10~11)

Appuyez sur le bouton SOUND SELECT et maintenez-le enfoncé, puis appuyez sur la touche A#0.

Tout en maintenant toujours le bouton SOUND SELECT enfoncé, appuyez sur deux des 15 touches blanches les plus basses dans l'ordre.

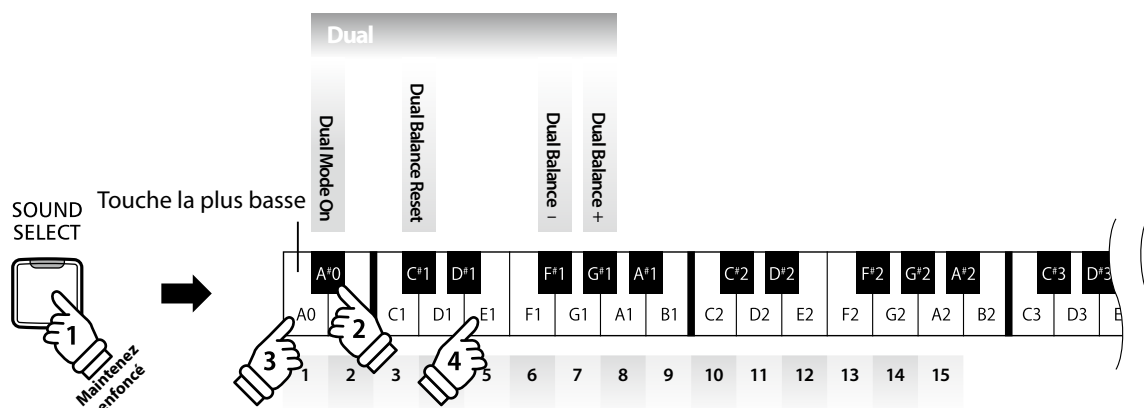

■ Réglage de balance de volume

Guide d'utilisation: SON (pages 10~11)

Appuyez sur le bouton SOUND SELECT et maintenez-le enfoncé, puis appuyez sur la touche fa dièse (F#1) ou Sol dièse (G#1) à plusieurs reprises pour augmenter ou baisser la balance de volume entre les deux sons, ou la touche C#1 pour réinitialiser le volume.

■ Sortie de Mode Double

Appuyez sur le bouton SOUND SELECT.

Le son Concert Grand est sélectionné automatiquement et le fonctionnement normal de l'instrument est rétabli.

Four Hands Mode (Mode Quatre Mains)

La fonction du mode de jeu Four Hands divise le clavier en deux sections de manière similaire à celle du mode de clavier Split. Toutefois, lorsque le mode de clavier Four Hands est activé, l'octave ou le ton de chaque section est ajusté automatiquement de manière à créer deux instruments de 44 touches distincts avec la même plage de jeu. De plus, la pédale d'étouffoirs (droite) et la pédale douce (gauche) servent de pédales d'étouffoirs distinctes pour les sections droite et gauche respectives, ce qui permet d'interpréter des duos pour piano avec un seul instrument.

■ Activation de Four Hands Mode (Mode Quatre Mains)

Appuyez sur le bouton LESSON et maintenez-le enfoncé, puis appuyez sur la touche D#3 comme illustré ci-dessous.

Le voyant LED du bouton LESSON commence à clignoter, indiquant que le mode Quatre Mains est activé.

* Le son de clavier sélectionné peut toujours être changé quand le mode Quatre Mains est activé.

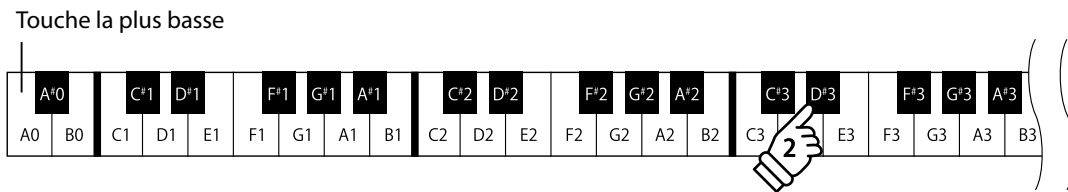
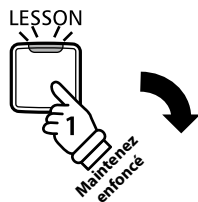

■ Sortie de Four Hands Mode (Mode Quatre Mains)

Appuyez sur le bouton LESSON.

L'instrument repasse alors en fonctionnement normal.

* Lorsque le mode Quatre Mains est activée, tout nouveau son que vous choisissez affecte la section gauche et la section droite.

* Le point de division de le mode Quatre Mains est la touche F4 et ne peut être changé.

* La pédale de sostenuto affecte uniquement les sons produits avec la section supérieure.

Metronome (Métronomie)

La fonction Metronome assure un battement régulier qui vous aide à pratiquer le piano à un tempo constant. Vous pouvez ajuster la mesure, le volume et le tempo du métronome.

■ Mise en marche/arrêt du métronome

Appuyez sur le bouton METRONOME.

Le métronome commence à compter et le voyant LED du bouton METRONOME s'allume pour indiquer que le métronome est actuellement utilisé.



* Par défaut, le métronome compte avec une mesure 1/4 à 120 bpm.

Appuyez à nouveau sur le bouton METRONOME pour arrêter le métronome.

■ Changement de mesure au métronome

Guide d'utilisation: MÉTRONOME (pages 10~11)

Appuyez sur le bouton METRONOME et maintenez-le enfoncé, puis appuyez sur les 7 touches noires les plus basses, comme illustré ci-dessous.

* Le métronome permet sept mesures différentes :1/4, 2/4, 3/4, 4/4, 5/4, 3/8 et 6/8.

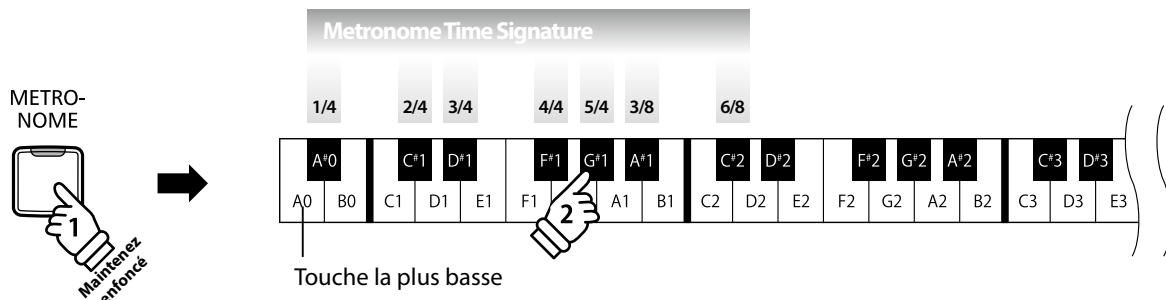

■ Réglage du volume de métronome

Guide d'utilisation: MÉTRONOME (pages 10~11)

Appuyez sur le bouton METRONOME et maintenez-le enfoncé, puis appuyez sur les touches +/- comme illustré ci-dessous.

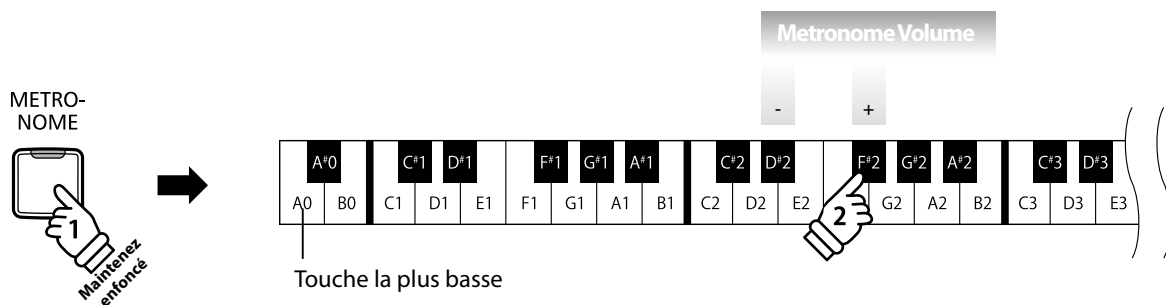

■ Réglage du tempo de métronome

Guide d'utilisation: MÉTRONOME (pages 10~11)

Appuyez sur le bouton METRONOME et maintenez-le enfoncé, entrez le tempo désiré à l'aide des 12 touches blanches les plus basses indiquées ci-dessous, puis relâchez le bouton METRONOME.

* Le tempo du métronome peut être ajusté dans une plage comprise entre 10 et 300 bpm.

* Le tempo du métronome peut être spécifié de manière précise, ou abaissé et relevé progressivement.

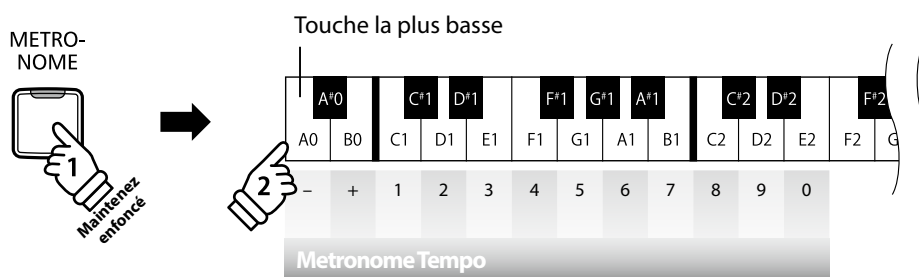

Méthode 1

Tout en appuyant sur le bouton METRONOME, appuyez sur les touches 1, 5 et 0 pour fixer le tempo à 150 bpm, ou sur les touches 8 et 5 pour le fixer à 85 bpm.

Méthode 2

Tout en appuyant sur le bouton METRONOME, appuyez à plusieurs reprises sur les touches - / + pour abaisser ou relever progressivement le tempo par incréments de 2 bpm.

Il est également possible de régler le tempo du métronome de façon à l'adapter à des termes musicaux tels que l'allegro ou l'andante.

Méthode 3

Tout en appuyant sur le bouton METRONOME, appuyez sur les touches C3~E5 pour sélectionner le tempo désiré.

	Touche		Description	Tempo
1	C3	Grave	Très lent	40
2	D3	Largo	Ample et lent	46
3	E3	Lento	Lent	52
4	F3	Larghetto	Assez ample et lent	56
5	G3	Adagio	Lent avec beaucoup d'expression	60
6	A3	Adagietto	Un peu plus rapide qu'adagio	66
7	B3	Andante	Au rythme de la marche	72
8	C4	Andantino	Un peu plus rapide qu'andante	80
9	D4	Maestoso	Majestueux et imposant	88
10	E4	Moderato	À vitesse modérée	96
11	F4	Allegretto	Relativement rapide	108
12	G4	Animato	Animé et rapide	120
13	A4	Allegro	Rapide, vif et brillant	132
14	B4	Vivace	Vif et rapide	160
15	C5	Presto	Très, très rapide	184
16	D5	Vivacissimo	Très rapide et animé	192
17	E5	Prestissimo	Encore plus rapide que presto	208

Morceaux de démonstration

Le piano numérique KDP120/KDP75 inclut une sélection de morceaux de démonstration pour présenter chaque son interne.

■ Morceaux de démonstration

Nom de son	Nom de morceau	Compositeur
Concert Grand	La Campanella	Liszt
Studio Grand	Original	Kawai
Mellow Grand	Sonata No.30 Op.109	Beethoven
Modern Piano	Original	Kawai
Classic E.Piano	Original	
Modern E.Piano	Original	
Jazz Organ	Original	
Church Organ	Chorale Prelude "Wachet auf, ruft uns die Stimme."	Bach
Harpischord	French Suite No.6	Kawai
Vibraphone	Original	
String Ensemble	Le quattro stagioni: la "Primavera"	Vivaldi
Slow Strings	Original	Kawai
Choir	Londonderry Air	Irish folk song
New Age Pad	Original	Kawai
Atmosphere	Original	

* Kawai regrette de ne pas disposer des partitions originales des titres de démonstration.

1. Lecture des morceaux de démonstration

Appuyez sur le bouton DEMO.

Les voyant LED du bouton DEMO se met à clignoter et la lecture du morceau de démonstration du son Concert Grand commence.



* Lorsque le morceau de démonstration Concert Grand est terminé, un autre morceau de démonstration est sélectionné au hasard. Ce processus continue jusqu'à la fin de tous les morceaux de démonstration.

Appuyez à nouveau sur le bouton DEMO pour arrêter la démo.

2. Sélection d'un morceau de démonstration

Guide d'utilisation: SON (pages 10~11)

Pendant la lecture de la démonstration :

Pour écouter le morceau de démonstration d'un son précis, appuyez sur le bouton SOUND SELECT et maintenez-le enfoncé, puis appuyez sur une des 15 touches blanches les plus basses affectées au son désiré.

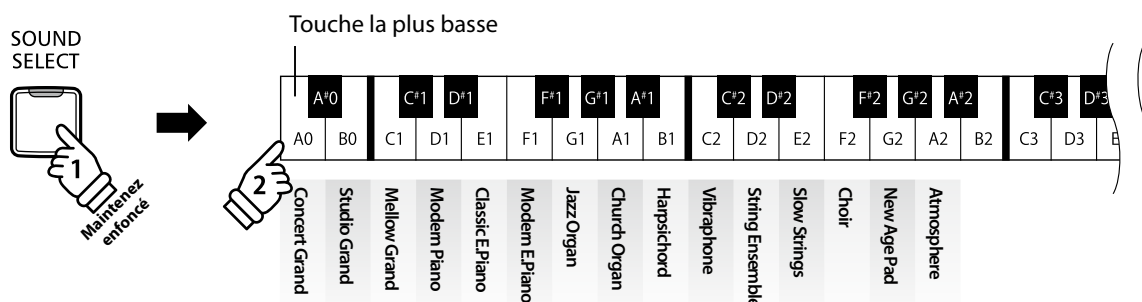

Vous pouvez aussi appuyer sur le bouton SOUND SELECT pour sauter au morceau de démonstration suivant.

Concert Magic

La fonction Concert Magic permet à des novices complets d'apprécier le piano en sélectionnant simplement un des 40 morceaux préprogrammés, puis en tapant sur le clavier avec un rythme et un tempo réguliers.

Les morceaux Concert Magic sont classés par groupe et les 40 touches les plus basses du clavier leur sont affectées. Pour une liste complète des morceaux Concert Magic disponibles, reportez-vous à la page 47 de ce manuel.

1. Sélection d'un morceau Concert Magic

Guide d'utilisation: CONCERT MAGIC (pages 10~11)

Appuyez sur le bouton CONCERT MAGIC (les boutons DEMO et LESSON) et maintenez-le enfoncé, puis appuyez sur la touche correspondant au morceau Concert Magic désiré.

Le voyant LED du bouton CONCERT MAGIC s'allume, ce qui indique l'emploi du mode de lecture Concert Magic.

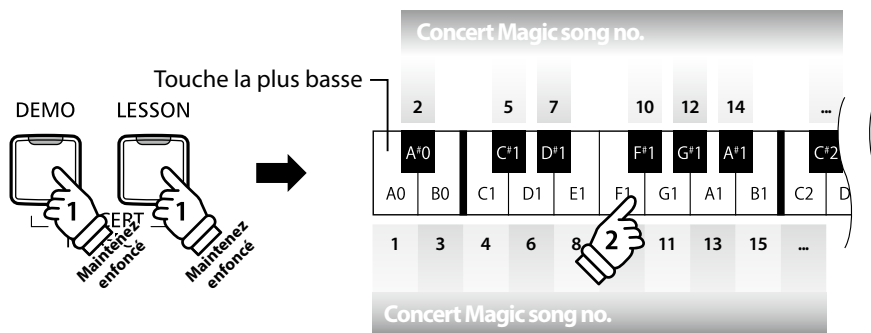

2. Écoute du morceau Concert Magic sélectionné

Appuyez sur le bouton PLAY/STOP.

Le voyant LED du bouton PLAY/STOP s'allume et la lecture du morceau Concert Magic sélectionné commence.

- * Le morceau sélectionné est lu à plusieurs reprises jusqu'à ce que vous l'arrêtiez.
- * Pour écouter un morceau Concert Magic différent, répétez les étapes ci-dessus.

Appuyez de nouveau sur le bouton CONCERT MAGIC (DEMO et LESSON) ou PLAY/STOP pour arrêter le morceau.



3. Exécution du morceau Concert Magic sélectionné

Appuyez sur les touches du clavier.

Le morceau avance chaque fois qu'une touche est enfoncée.

Appuyez légèrement sur les touches pour produire un son doux, lourdement pour obtenir un son fort. De même, appuyez rapidement sur les touches pour augmenter le tempo du morceau, lentement pour le réduire.

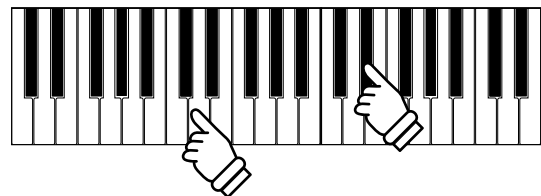

■ Sortie du mode de lecture Concert Magic

Appuyez sur le bouton DEMO ou LESSON.

Le voyant LED du bouton CONCERT MAGIC s'éteint et l'instrument repasse au mode de fonctionnement normal.

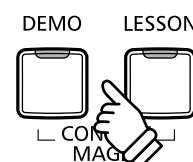

Modes de démonstration Concert Magic

Les modes de démonstration Concert Magic permettent l'écoute des morceaux Concert Magic d'une des trois manières suivantes : « Lecture de tous les morceaux », « Lecture par catégorie » et « Lecture aléatoire »

■ Lecture de tous les morceaux

Appuyez sur le bouton CONCERT MAGIC (les boutons DEMO et LESSON), puis sur le bouton PLAY/STOP.

Le voyant LED du bouton PLAY/STOP s'allume et la lecture des morceaux Concert Magic commence par ordre numérique.

Appuyez de nouveau sur le bouton CONCERT MAGIC ou PLAY/STOP pour arrêter la lecture du morceau.

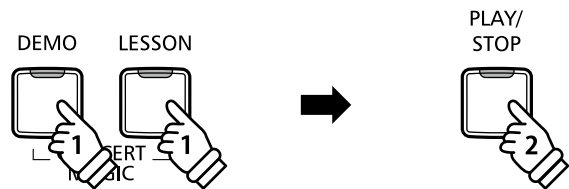

■ Lecture par catégorie

Guide d'utilisation: CONCERT MAGIC (pages 10~11)

Appuyez sur le bouton CONCERT MAGIC (les boutons DEMO et LESSON) et maintenez-le enfoncé, puis appuyez sur la touche correspondant au morceau Concert Magic souhaité.

Tout en maintenant enfoncé le bouton CONCERT MAGIC, appuyez sur la touche G#7.

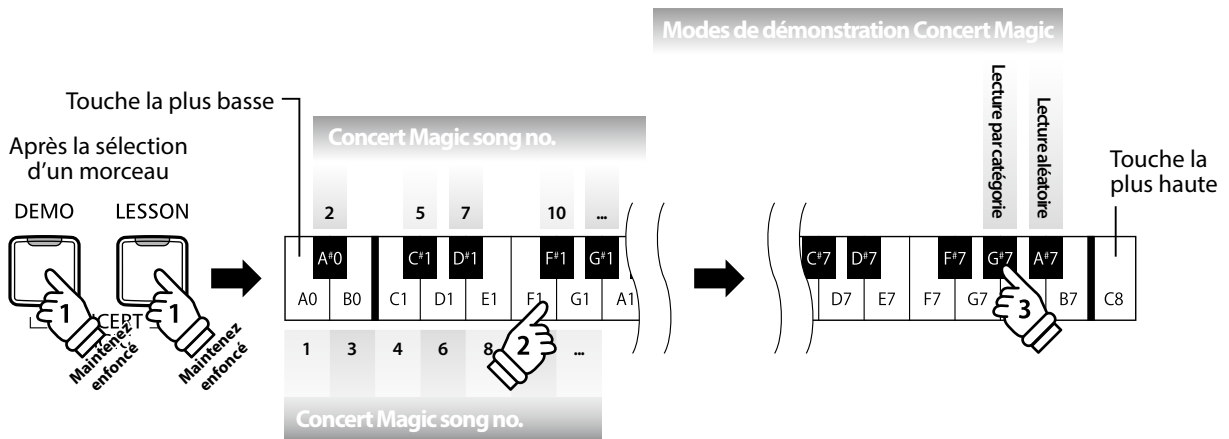

Le morceau Concert Magic sélectionné commence.

* Quand le morceau sélectionné se termine, la lecture du morceau suivant dans la même catégorie commence automatiquement.

■ Lecture aléatoire

Guide d'utilisation: CONCERT MAGIC (pages 10~11)

Appuyez sur le bouton CONCERT MAGIC (les boutons DEMO et LESSON), puis sur la touche A#7.

Le piano numérique KDP120/KDP75 joue le premier morceau Concert Magic, suivi des 39 morceaux Concert Magic restants dans un ordre aléatoire.

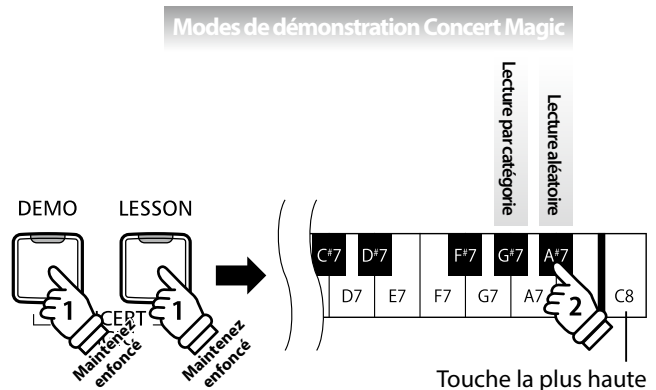

Mode Concert Magic

Le réglage de Mode Concert Magic change le mode de jeu Concert Magic, ce qui permet de jouer tous les morceaux Concert Magic en tapant simplement sur une touche avec un battement constant et régulier, quel que soit le type d'arrangement du morceau.

■ Mode Concert Magic

Mode Concert Magic	Description	Pédale
Normal	Les morceaux Concert Magic seront exécutés en fonction du type d'arrangement correspondant.	Soft
Steady Beat	Tous les morceaux Concert Magic seront exécutés en tapant sur la touche avec un battement constant.	Sostenuto

■ Changement de mode Concert Magic

Appuyez sur le bouton CONCERT MAGIC (les boutons DEMO et LESSON) et maintenez-le enfoncé, puis appuyez sur la pédale affectée au mode Concert Magic désiré.

Pour sélectionner le mode Normal, appuyez sur le bouton CONCERT MAGIC et maintenez-le enfoncé, puis appuyez sur la pédale douce.

Pour sélectionner le mode Steady Beat, appuyez sur le bouton CONCERT MAGIC et maintenez-le enfoncé, puis appuyez sur la pédale de sostenuto.

Le type de mode Concert Magic sélectionné est appliqué immédiatement.

* Quand l'instrument est allumé, le réglage Concert Magic Mode est rétabli à la valeur du type par défaut (« Normal »).

Types d'arrangement des morceaux Concert Magic

Les morceaux Concert Magic sont divisés en trois types différents d'arrangement : Easy Beat (EB), Melody Play (MP) et Skillful (SK). Chaque type d'arrangement exige un niveau différent d'habileté pour une exécution correcte.

■ Easy Beat

EB

Ces morceaux sont les plus faciles à jouer. Pour les jouer, tapez simplement un battement constant et régulier sur n'importe quelle touche du clavier.

Par exemple, lorsque vous jouez le morceau « Für Elise », vous devez conserver un rythme constant et régulier pendant tout le morceau.

Tapez sur:

X X



■ Melody Play

MP

Ces morceaux sont aussi relativement faciles à jouer, surtout si vous les connaissez bien. Pour les jouer, tapez le rythme de la mélodie sur n'importe quelle touche du clavier. Il est utile de s'accompagner en chantant tout en marquant le rythme.

Par exemple, lorsque vous jouez « Twinkle, Twinkle, Little Star », vous devez jouer le rythme de la mélodie.

* Lorsque vous jouez des morceaux Concert Magic rapides, il est parfois plus facile d'appuyer sur des touches différentes avec deux doigts en alternance afin d'obtenir une plus grande vitesse.

Tapez sur:

X X X X X X X X X X X X X X X



■ Skillful

SK

La difficulté de ces morceaux va de modérément difficile à difficile. Pour les jouer, tapez le rythme de la mélodie et des notes d'accompagnement sur n'importe quelle touche du clavier.

Par exemple, lorsque vous jouez le morceau « Waltz of the Flowers », le rythme de la mélodie et de l'accompagnement doivent être joués.

Tapez sur:

X X X X X X X X X X X X X

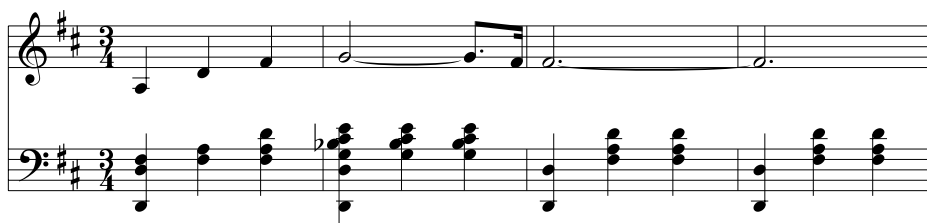

Fonction Lesson (Leçon)

La fonction Lesson permet à des pianistes en herbe de pratiquer le piano à l'aide d'une sélection de livres de morceaux intégrés.

Les parties pour main gauche et main droite de chaque morceau peuvent être pratiquées séparément. L'ajustement du tempo permet aussi d'améliorer les passages difficiles.

Pour une liste complète des morceaux de fonction Lesson disponibles, reportez-vous à la page 48 de ce manuel de l'utilisateur.

■ Livres de morceaux intégrés de la fonction Lesson

	États-Unis, Canada, Australasie	Reste du monde
Livre 1	Alfred's Basic Piano Library Lesson Book Level 1A	Beyer 106 (Vorschule im Klavierspiel, Opus 101)
Livre 2	Alfred's Basic Piano Library Lesson Book Level 1B	Burgmüller 25 (25 Etudes Faciles, Opus 100)
Livre 3	Beyer 106 (Vorschule im Klavierspiel, Opus 101)	Czerny 30 (Etudes de Mécanisme, Opus 849)
Livre 4	Burgmüller 25 (25 Etudes Faciles, Opus 100)	Alfred's Basic Piano Library Lesson Book Level 1A
Livre 5	Czerny 30 (Etudes de Mécanisme, Opus 849)	Alfred's Basic Piano Library Lesson Book Level 1B

* Livres de fonction Lesson vendus séparément – reportez-vous à la page 49 de ce manuel de l'utilisateur pour plus de détails.

1 Sélection d'un livre de leçons/morceau de leçon

1. Passage au mode Lesson

Appuyez sur le bouton LESSON.

Le voyant LED du bouton LESSON s'allume, indiquant que le mode Lesson est activé, et le son Concert Grand est sélectionné automatiquement.



2. Sélection d'un livre de leçons

Guide d'utilisation: LEÇON (page 12)

Tout en maintenant le bouton LESSON enfoncé, appuyez sur la touche noire attribuée au livre de leçons désiré.

3. Sélection d'un morceau de leçon

Guide d'utilisation: LEÇON (page 12)

Tout en maintenant le bouton LESSON enfoncé, saisissez le numéro du morceau en appuyant sur la touche blanche correspondante. Relâchez ensuite le bouton LESSON.

■ Sélection de la variation de Beyer

Le livre de leçons de Beyer comprend 106 exercices. L'exercice n°1 comprend 12 variations et l'exercice n°2 comprend 8 variations.

Pour sélectionner la variation pour les exercices n°1 et n°2, appuyez d'abord sur le bouton LESSON et maintenez-le enfoncé, puis appuyez sur la touche noire correspondante pour sélectionner le livre de leçons de Beyer.

Tout en maintenant le bouton LESSON enfoncé, appuyez sur la touche C1 ou D1 pour sélectionner l'exercice n°1 ou n°2, puis appuyez sur la touche B0 (+) plusieurs fois pour sélectionner la variation désirée.

Liste des morceaux de Beyer

N°1	Thème
1-1 à 1-12	Variations
N°2	Thème
2-1 à 2-8	Variations
N°3	
N°4	
↓	
N°106	

2 Écoute du morceau de leçon sélectionné

Cette page décrit comment jouer et arrêter le morceau de leçon sélectionné, et ajuster le tempo.

■ Lecture du morceau de leçon

Après avoir sélectionné un livre et un morceau de leçon :

Appuyez sur le bouton PLAY/STOP.

Le voyant LED du bouton PLAY/STOP s'allume et, après la mesure de compte à rebours, la lecture du morceau commence.

Pendant la lecture du morceau de leçon, appuyez sur le bouton METRONOME pour activer/désactiver le métronome.

* La mesure et le tempo du métronome sont réglés automatiquement à ceux du morceau de leçon actuellement sélectionné.

PLAY/
STOP



METRO-
NOME



■ Ajustement de tempo du morceau de leçon

Guide d'utilisation: MÉTRONOME (pages 10~11)

Pendant la lecture du morceau de leçon :

Appuyez sur le bouton METRONOME et maintenez-le enfoncé, entrez le tempo désiré à l'aide des 12 touches blanches les plus basses indiquées ci-dessous, puis relâchez le bouton METRONOME.

* Le tempo du morceau de leçon peut être ajusté dans une plage comprise entre 10 et 300 bpm.

* Le tempo du morceau de leçon peut être spécifié de manière précise, ou abaissé ou relevé progressivement.

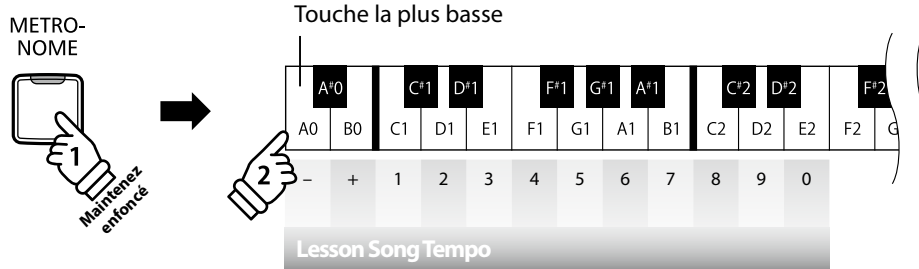

Méthode 1

Tout en appuyant sur le bouton METRONOME, appuyez sur les touches 1, 5 et 0 pour fixer le tempo à 150 bpm, ou sur les touches 8 et 5 pour le fixer à 85 bpm.

Méthode 2

Tout en appuyant sur le bouton METRONOME, appuyez à plusieurs reprises sur les touches - / + pour abaisser ou relever progressivement le tempo par incréments de 2 bpm.

■ Arrêt du morceau de leçon

Pendant la lecture du morceau de leçon :

Appuyez sur le bouton PLAY/STOP une nouvelle fois pour arrêter le morceau de leçon.

Le voyant LED du bouton PLAY/STOP s'éteint.

PLAY/
STOP



3 Pratique des parties pour main droite/gauche séparément

Cette page explique comment mettre en sourdine/activer les parties pour main gauche et main droite du morceau de leçon sélectionné, ce qui permet de pratiquer chaque partie séparément.

Les voyants LED des boutons METRONOME et SOUND SELECT servent à indiquer quelle partie (main gauche ou main droite) du morceau de leçon sélectionné est en sourdine ou active.

Voyant LED de bouton METRONOME	Voyant LED de bouton SOUND SELECT	Lecture de morceau de leçon
Activé	Activé	Parties pour main gauche et main droite (mode de lecture par défaut)
Activé	Désactivé	Partie pour main gauche seule
Désactivé	Activé	Partie pour main droite seule

■ Mise en sourdine/activation de parties de morceau de leçon 1

Après avoir sélectionné un livre et un morceau de leçon :

Appuyez sur le bouton SOUND SELECT.

Le voyant LED du bouton SOUND SELECT s'éteint (celui du bouton METRONOME reste allumé), ce qui indique que seule la partie pour main gauche du morceau de leçon est active (c'est-à-dire, la partie pour main droite est en sourdine).

Appuyez une fois :
Main gauche seule

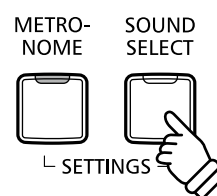

Appuyez à nouveau sur le bouton SOUND SELECT.

Le voyant LED du bouton SOUND SELECT s'allume. et le voyant LED du bouton METRONOME s'éteint, ce qui indique que seule la partie pour main droite du morceau de leçon est active (c'est-à-dire, la partie pour main gauche est en sourdine).

Appuyez deux fois :
Main droite seule

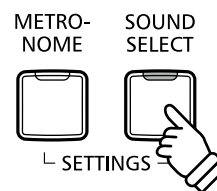

Appuyez à nouveau sur le bouton SOUND SELECT.

Le voyant LED du bouton SOUND SELECT reste allumé et celui du bouton METRONOME s'allume également, ce qui indique que les deux parties (pour main gauche et main droite) du morceau de leçon sont actives.

Appuyez 3 fois :
Main gauche et main droite

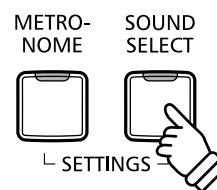

Fonction Lesson (Leçon)

■ Mise en sourdine/activation de parties de morceau de leçon 2

Sélectionnez directement une partie. Tout en maintenant le bouton LESSON enfoncé, appuyez sur le bouton de la partie que vous souhaitez lire.

Appuyez simultanément sur les boutons METRONOME et SOUND SELECT et maintenez-les enfoncés, les parties gauche et droite reviennent en lecture.

Pour revenir à la lecture normale, quittez le mode de leçon puis accédez de nouveau au mode de leçon.

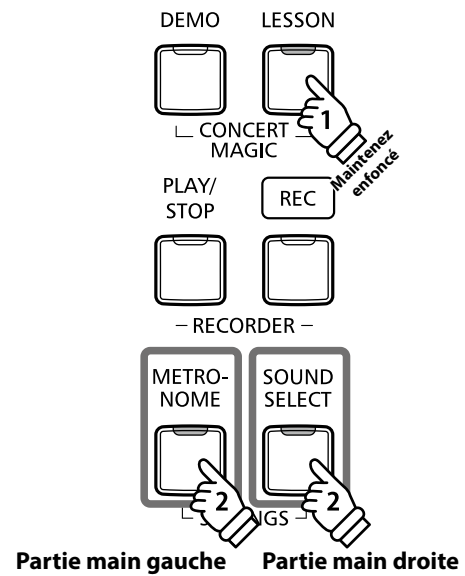

■ Sortie du mode Lesson

Appuyez sur le bouton LESSON.

Le voyant LED du bouton LESSON s'éteint et l'instrument repasse au mode de fonctionnement normal.



Enregistreur

Le piano numérique KDP120/KDP75 permet l'enregistrement, le stockage en mémoire interne et la lecture de trois morceaux différents avec une simple pression de bouton.

1 Enregistrement d'un morceau

1. Passage au mode Enregistreur de morceau

Appuyez sur le bouton REC.

Le voyant LED du bouton REC se met à clignoter, indiquant que le piano est en attente d'enregistrement.



2. Sélection d'une mémoire de morceaux

Guide d'utilisation: ENREGISTREUR (page 13)

Appuyez sur le bouton REC et maintenez-le enfoncé, puis appuyez sur la touche C1, D1 ou E1 pour sélectionner la mémoire de morceaux désirée.

* Le fait de sélectionner une mémoire déjà utilisée pour enregistrer un morceau efface automatiquement le morceau déjà enregistré.

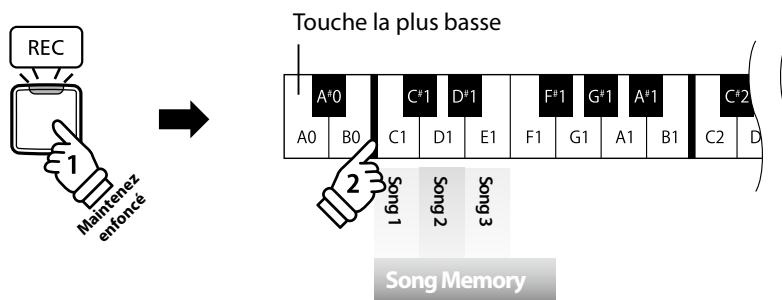

3. Démarrage de l'enregistreur de morceau

Appuyez sur une touche du clavier.

Les témoins LED des boutons REC et PLAY/STOP s'allument et l'enregistrement commence.

* L'enregistrement peut également être démarré à l'aide du bouton PLAY/STOP, ce qui permet l'insertion d'une pause ou d'une mesure vide au début du morceau.

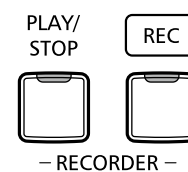

4. Arrêt de l'enregistreur de morceau

Appuyez sur le bouton PLAY/STOP.

Les voyants LED des boutons PLAY/STOP et REC s'éteignent.

* La capacité maximum d'enregistrement est d'environ 10 000 notes. Chaque pression sur un bouton et une pédale compte aussi comme une note. Si la capacité maximum est atteinte lors de l'enregistrement, l'enregistreur s'arrête automatiquement.

* Les morceaux de l'enregistreur restent en mémoire après la mise hors tension.

2 Lecture d'un morceau

1. Lecture du morceau enregistré

Appuyez sur le bouton PLAY/STOP.

Le voyant LED du bouton PLAY/STOP s'allume et la lecture du morceau enregistré commence.

PLAY/
STOP



2. Lecture d'un morceau stocké dans une autre mémoire Guide d'utilisation: ENREGISTREUR (page 13)

Appuyez sur le bouton PLAY/STOP et maintenez-le enfoncé, puis appuyez sur la touche C1, D1 ou E1 pour lire la mémoire de morceaux désirée.

* La lecture du morceau sélectionné commence quand vous relâchez le bouton PLAY/STOP.

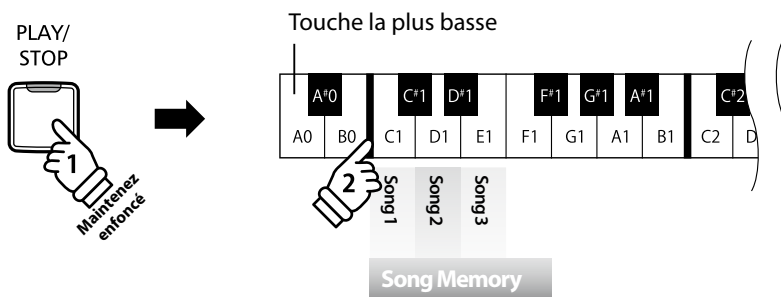

3 Effacement des morceaux enregistrés



Avertissement : Ce processus efface les trois morceaux stockés dans la mémoire interne et ne peut être annulé.

■ Effacement des morceaux de l'enregistreur

Appuyez simultanément sur les boutons PLAY/STOP et REC et maintenez-les enfoncés, puis mettez l'instrument sous tension.

Tous les morceaux d'enregistreur stockés en mémoire sont alors effacés.

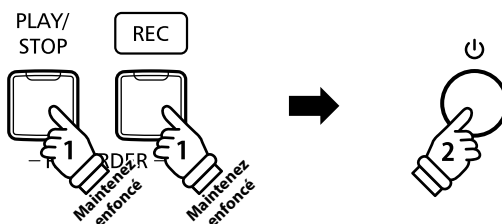

Réglages de clavier et son

Les réglages de clavier et de son du KDP120/KDP75 permettent d'ajuster divers aspects de l'instrument.

■ Réglages de clavier et son

Nom de réglage	Explication	Réglage par défaut
Damper Resonance (Résonance d'étouffoir)	Ajuster la résonance entendue lors du relâchement de la pédale forte.	Medium
Reverb (Réverbération)	Modifier le type de réverbération ajoutée au son produit.	On
Touch (Toucher)	Modifier la sensibilité du clavier au toucher.	Normal
Low Volume Balance (Équilibre à faible volume)	Modifie la différence de volume entre les touches pianissimo et fortissimo.	Type3
Tuning (Accorder)	Augmenter ou diminuer le son du clavier par paliers de 0,5 Hz.	440,0Hz
Transpose (Transposer)	Augmenter ou diminuer le son du clavier par demi-tons.	0
Brilliance (Brillance)	Ajuster la clarté du son.	0
Virtual Technician (Technicien virtuel)	Sélectionnez l'accord parmi 10 styles prédéfinis.	Off
Spatial Headphone Sound	Sélectionne le type de Spatial Headphone Sound désiré.	Normal
Phones Type (Type de casque)	Sélectionne le type de casque à utiliser avec l'instrument.	Normal

1 Damper Resonance (Résonance d'étouffoir)

Le fait d'appuyer sur la pédale de sustain d'un piano acoustique relève tous les étouffoirs, ce qui permet aux cordes de vibrer librement. Lorsqu'une note ou un accord est joué(e) sur le piano et que la pédale de sustain est abaissée, les cordes des notes jouées résonnent, mais celles d'autres notes vibrent également en résonance harmonique avec elles.

Le piano numérique KDP120/KDP75 recrée ce phénomène, le réglage Damper Resonance permettant le changement de volume de cette résonance.

■ Damper Resonance (Résonance d'étouffoir)

Sons affectés par résonance d'étouffoir

Concert Grand Studio Grand Mellow Grand Modern Piano

■ Type de résonance d'étouffoir

Type de résonance d'étouffoir	Description	Touche
Désactivé	Désactive l'effet de résonance d'étouffoir.	C#2
Activé	Active ou réactive l'effet de résonance d'étouffoir.	D#2
Small	Les sons du piano produisent une petite résonance d'étouffoir.	F#2
Medium (par défaut)	Les sons du piano produisent une résonance d'étouffoir moyenne.	G#2
Large	Les sons du piano produisent une grande résonance d'étouffoir.	A#2

■ Changement de type de résonance d'étouffoir

Guide d'utilisation: SON (pages 10~11)

Appuyez sur le bouton SOUND SELECT et maintenez-le enfoncé, puis appuyez sur la touche affectée au type de résonance d'étouffoir désiré.

* Pour désactiver/activer l'effet de résonance d'étouffoir, appuyez sur la touche à laquelle la fonction « Désactiver/Activer » a été affectée.

* Si l'effet de résonance d'étouffoir est désactivé, il est activé automatiquement lors de la sélection d'un type de résonance d'étouffoir.

2 Reverb (Réverbération)

Ajuste le type et le degré de réverbération appliqués au son actuel afin de simuler plusieurs environnements virtuels différents. Le type de réverbération le mieux adapté est appliqué automatiquement lors de la sélection de chaque son. Toutefois, vous pouvez aussi sélectionner un type de réverbération différent manuellement si vous le désirez.

■ Type de réverbération

Type de réverbération	Description	Touche
Désactivé	Désactive l'effet de réverbération.	C#5
Activé	Active ou réactive l'effet de réverbération.	D#5
Room	Simule l'environnement acoustique d'une petite salle de répétition.	C5
Lounge	Simule l'environnement acoustique d'un piano bar.	D5
Small Hall	Simule l'environnement acoustique d'une petite salle de concert.	E5
Concert Hall	Simule l'environnement acoustique d'une salle de concert ou d'un théâtre.	F5
Live Hall	Simule l'environnement acoustique d'une salle de concert en direct ou sur scène.	G5
Cathedral	Simule l'environnement acoustique d'une grande cathédrale.	A5

■ Changement de type de réverbération

Guide d'utilisation: SON (pages 10~11)

Appuyez sur le bouton SOUND SELECT et maintenez-le enfoncé, puis appuyez sur la touche affectée au type de réverbération désiré.

* Pour désactiver/activer l'effet de réverbération, appuyez sur la touche à laquelle la fonction « Désactiver/Activer » a été affectée.

* Si l'effet de réverbération est désactivé, il est activé automatiquement lors de la sélection d'un type de réverbération

3 Touch (Toucher)

Comme avec un piano acoustique, le piano numérique KDP120/KDP75 produit un son plus fort quand les touches sont frappées avec force, et un son plus doux quand elles sont jouées doucement. Le volume et l'aspect tonal changent par rapport à la force et la vitesse de jeu. Sur un piano numérique, ce système est appelé « sensibilité au toucher ».

Le réglage Touch permet d'ajuster de la manière appropriée la sensibilité au toucher du clavier. Quatre pré-réglages différents de toucher sont disponibles.

■ Type de toucher

Type de toucher	Description	Touche
Désactivé	Un volume constant est produit quelle que soit la force utilisée. Ce réglage est recommandé pour les sons à gamme dynamique fixe, comme l'orgue et le clavecin.	C#3
Light	Un volume plus élevé est produit même avec un toucher plus doux. Ce réglage est recommandé pour les enfants et les organistes, ou pour ceux dont la force de doigté doit être améliorée.	F#3
Normal (par défaut)	Reproduit la sensibilité normale d'un piano acoustique.	G#3
Heavy	Exige un toucher plus ferme pour un volume plus élevé. Ce réglage est recommandé pour ceux avec une plus grande force de doigts.	A#3

■ Changement de type de toucher

Guide d'utilisation: SON (pages 10~11)

Appuyez sur le bouton SOUND SELECT et maintenez-le enfoncé, puis appuyez sur la touche affectée au type de toucher désiré.

4 Low Volume Balance (Équilibre à faible volume)

Le paramètre Low Volume Balance réduit la différence de volume entre les touches pianissimo et fortissimo, permettant de continuer à jouer du piano à faible volume sans perdre le son des notes pianissimo.

■ Type d'équilibre à faible volume

Type d'équilibre à faible volume	Description	Touche
Désactivé	L'ajustement de l'équilibre à faible volume n'est pas appliqué.	F4
Type1	En lecture à faible volume, un faible degré d'équilibre à faible volume est appliqué.	G4
Type2	Le degré d'équilibre à faible volume appliqué en lecture à faible volume augmentera progressivement.	A4
Type3 (par défaut)		B4
Type4		C5
Type5	En lecture à faible volume, un fort degré d'équilibre à faible volume est appliqué.	D5

■ Changement de type d'équilibre à faible volume

Guide d'utilisation: RÉGLAGES (pages 12~13)

Appuyez sur les boutons METRONOME et SOUND SELECT, puis appuyez sur la touche attribuée au type d'équilibre à faible volume souhaité.

5 Tuning (Accorder)

Le réglage Tuning permet d'augmenter et d'abaisser le ton global du piano numérique KDP120/KDP75 de 0,5 Hz, et peut donc s'avérer utile lorsqu'on joue avec d'autres instruments.

■ Réglage Tuning (Accord) : Méthode 1

Guide d'utilisation: RÉGLAGES (pages 12~13)

Appuyez sur les boutons METRONOME et SOUND SELECT et maintenez-le enfoncé, puis entrez le ton désiré à l'aide des touches numériques indiquées ci-dessous.

* Le ton du clavier peut être ajusté dans la plage 427 - 453 Hz.

* Pour redéfinir le ton à A=440, appuyez sur la touche Reset indiquée ci-dessous.

■ Réglage Tuning (Accord) : Méthode 2

Guide d'utilisation: RÉGLAGES (pages 12~13)

Appuyez sur les boutons METRONOME et SOUND SELECT et maintenez-le enfoncé, puis appuyez sur les touches avec l'affectation +/- pour abaisser ou augmenter le ton audible du clavier de 0,5 Hz.

6 Transpose (Transpose)

Le réglage Key Transpose permet d'augmenter ou d'abaisser le ton audible du piano numérique KDP120/KDP75 par demi-tons. Ceci est surtout utile avec des instruments d'accompagnement dont le ton est différent, ou si vous devez jouer un morceau dans une clé différente de celle apprise. Une fois transposé, le morceau peut être joué dans la clé initiale et entendu dans une clé différente.

■ Réglage Transpose (transposition)

Guide d'utilisation: RÉGLAGES (pages 12~13)

Appuyez sur les boutons METRONOME et SOUND SELECT et maintenez-le enfoncé, puis appuyez sur les touches avec l'affectation +/- pour abaisser ou augmenter le ton audible du clavier par demi-tons.

* Le réglage de transposition peut être ajusté dans une fourchette allant de -6 à +5 demi-tons.

* Pour désactiver/activer le réglage de transposition, appuyez sur la touche à laquelle la fonction « Désactiver/Activer » a été affectée.

7 Brilliance (Brillance)

Le réglage Brilliance permet d'ajuster la brillance du son du piano numérique KDP120/KDP75.

■ Réglage de brillance

Guide d'utilisation: SON (pages 10~11)

Appuyez sur le bouton SOUND SELECT et maintenez-le enfoncé, puis appuyez plusieurs fois sur la touche F#4 ou G#4 pour réduire ou augmenter la brillance du son.

* L'effet de brillance peut être ajusté dans la plage -10~+10, +10 étant le réglage maximum de brillance.

* Pour rétablir l'effet de brillance, appuyez sur le bouton SOUND SELECT et maintenez-le enfoncé, puis appuyez sur la touche C#4.

8 Virtual Technician (Smart mode) (Technicien virtuel (Mode intelligent))

Un technicien piano expérimenté est essentiel pour réaliser pleinement le potentiel d'un bon piano acoustique. Outre l'accordage méticuleux de chaque note, le technicien effectue aussi de nombreux réglages de régulation et d'harmonisation pour améliorer le son du piano.

Le Virtual Technician du piano numérique KDP120/KDP75 permet de simuler ces réglages de manière numérique à l'aide de dix configurations prédéfinies. Celles-ci s'adaptent de manière intelligente aux diverses caractéristiques du son d'un piano à queue en fonction de différents styles musicaux.

■ Type de Virtual Technician

Type de Virtual Technician	Description	Touche
Normal (par défaut)	Son de piano par défaut sans réglages supplémentaires.	C6
Noiseless	Son de piano réglé de manière à minimiser la résonance des étouffoirs.	D6
Deep Resonance	Son de piano réglé de manière à accentuer la résonance des étouffoirs.	E6
Light Resonance	Son de piano réglé de manière à réduire la résonance des étouffoirs.	F6
Soft	Son de piano réglé de manière à modérer la puissance des marteaux et à augmenter le poids des touches du clavier afin de produire une sonorité plus douce, adaptée à des morceaux lents et calmes.	G6
Brilliant	Son de piano réglé de manière à augmenter la puissance des marteaux de façon à produire une sonorité claire adaptée aux morceaux modernes.	A6
Clean	Son de piano réglé de manière à augmenter la puissance des marteaux et à réduire la résonance des étouffoirs.	C#6
Full	Son de piano réglé de manière à accentuer la dynamique avec un toucher de clavier allégé et à donner de la puissance à la résonance des étouffoirs.	D#6
Dark	Son de piano réglé de manière à augmenter la puissance des marteaux et à augmenter le poids des touches du clavier afin de produire une sonorité plus sombre.	F#6
Rich	Son de piano réglé de manière à alléger le poids des touches du clavier et à augmenter la résonance des étouffoirs.	G#6
Historical	Un ajustage adapté à une musique romantique, classique, pour une sonorité claire et ouverte.	A#6

■ Sélection du type de Virtual Technician

Guide d'utilisation: SON (pages 10~11)

Appuyez sur le bouton SOUND SELECT et maintenez-le enfoncé, puis appuyez sur la touche attribuée au type de Virtual Technician souhaité.

■ Piano Remote

En plus de modifier le son du piano en sélectionnant différents réglages prédéfinis Virtual Technician, vous pouvez également modifier chaque caractéristique à l'aide de l'application PianoRemote. Cette application vous offre un contrôle total de chaque aspect de la configuration du piano en vous permettant de réaliser des réglages précis de l'harmonisation, de la résonance des étouffoirs, et de nombreuses autres caractéristiques acoustiques à l'aide d'une interface tactile facile d'utilisation.

9 Spatial Headphone Sound

Spatial Headphone Sound est une caractéristique spéciale du piano numérique KDP120/KDP75 qui améliore la profondeur et le réalisme sonore du piano acoustique lors d'une écoute au casque ou aux écouteurs.

Avec Spatial Headphone Sound, le musicien peut sélectionner de un à trois réglages prédéfinis qui ajustent la position spatiale du son tout en contribuant à réduire la fatigue auditive lors d'une utilisation prolongée d'un casque ou d'écouteurs.

■ Type de Spatial Headphone Sound

Type de Spatial Headphone Sound	Description	Touche
Désactivé	Désactive la fonction Spatial Headphone Sound.	C#7
Forward	Son concentré vers l'avant, position spatiale plutôt limitée.	F#7
Normal (par défaut)	Position spatiale naturellement équilibrée, ni large, ni vers l'avant.	G#7
Wide	Position spatiale large, très ouverte.	A#7

■ Réglage du système Spatial Headphone Sound

Guide d'utilisation: SON (pages 10~11)

Appuyez sur le bouton SOUND SELECT et maintenez-le enfoncé, puis appuyez sur la touche attribuée au type de réglage Spatial Headphone Sound désiré.

10 Phones Type (Type de casque)

Le paramètre Phones Type optimise le son du piano numérique KDP120/KDP75 lors d'une écoute avec différents types de casques ou d'écouteurs.

- Ce paramètre n'affecte pas le son du haut-parleur.

■ Phones Type

Phones Type	Description	Touche
Normal (par défaut)	Désactive l'optimisation du son du casque.	C7
Open	Optimise le son des casques ouverts.	D7
Semi-open	Optimise le son des casques semi-ouverts.	E7
Closed	Optimise le son des casques fermés.	F7
Inner-ear	Optimise le son des écouteurs intra-auriculaires.	G7
Canal	Optimise le son des écouteurs boutons.	A7

■ Réglage Phones Type

Guide d'utilisation: SON (pages 10~11)

Appuyez sur le bouton SOUND SELECT et maintenez-le enfoncé, puis appuyez sur la touche attribuée au type de casque/écouteurs désiré.

Auto Power Off (Arrêt automatique)

Le piano numérique KDP120/KDP75 comporte une fonction Économie d'énergie qui peut arrêter l'instrument automatiquement au bout d'une période d'inactivité précise.

■ Réglages Auto Power Off

Auto Power Off	Description	Touche
Désactivé	La fonction Auto Power Off est désactivée.	G7
15 min.	L'instrument s'arrête automatiquement au bout d'un délai d'inactivité de 15 minutes.	A7
60 min.	L'instrument s'arrête automatiquement au bout d'un délai d'inactivité de 60 minutes.	B7
120 min.	L'instrument s'arrête automatiquement au bout d'un délai d'inactivité de 120 minutes.	C8

■ Sélection du paramètre Auto Power Off

Guide d'utilisation: RÉGLAGES (pages 12~13)

Appuyez en même temps sur les boutons METRONOME et SOUND SELECT et maintenez-les enfoncés, puis appuyez sur la touche affectée au réglage Auto Power Off désiré.

* Le réglage Auto Power Off est stocké automatiquement et rappelé chaque fois que l'instrument est mis en marche.

Bluetooth® MIDI (KDP120 uniquement)

Le réglage Bluetooth MIDI est utilisé pour activer ou désactiver la fonction Bluetooth MIDI du piano numérique KDP120. Lorsque cette fonction est activée, le piano numérique KDP120 peut être jumelé avec une tablette, smart phone ou autres appareil et recevoir des apps musicales pour une expérience de jeu et d'apprentissage encore plus ludique.

* La disponibilité de la technologie Bluetooth dépend du pays d'utilisation de l'instrument.

■ Bluetooth MIDI settings

Bluetooth MIDI	Description	Touche
Désactivé	Désactive la fonction Bluetooth MIDI de l'instrument.	G#2
Activé (default)	Active la fonction Bluetooth MIDI de l'instrument.	A#2

■ Activation/désactivation de Bluetooth MIDI

Guide d'utilisation: RÉGLAGES (pages 12~13)

Appuyez simultanément sur les boutons METRONOME et SOUND SELECT et maintenez-les enfoncés, puis appuyez sur la touche G#2 pour désactiver Bluetooth MIDI ou la touche A#2 pour activer Bluetooth MIDI.

■ Connexion du piano numérique KDP120 avec un appareil mobile via Bluetooth MIDI

Après avoir activé la fonction Bluetooth MIDI du piano numérique KDP120, autorisez le jumelage sur l'appareil mobile. Après quelques instants le piano numérique KDP120 devrait apparaître dans la liste des appareils de l'application. Choisissez-le. Il devrait alors être possible de communiquer sans fil avec le piano numérique KDP120.

* Lorsque le piano numérique KDP120 est jumelé avec un appareil mobile, la connexion USB MIDI est désactivée.

* Vérifiez la compatibilité Bluetooth avec le fabricant de votre appareil mobile et le développeur de votre application.

* Si vous rencontrez des problèmes lors de l'utilisation de la fonction Bluetooth, vous trouverez en page 42 des pistes pour trouver une solution.

* Pour plus d'information concernant le jumelage Bluetooth, veuillez consulter les pages d'assistance Bluetooth sur le site de Kawai Global : <http://www.kawai-global.com/support/bluetooth/>

Informations à propos de Bluetooth® (KDP120 uniquement)

Veuillez consulter les informations suivantes à propos de Bluetooth.

■ A propos de Bluetooth

- Le nom et les logos Bluetooth® sont des marques enregistrées et restent la propriété de Bluetooth SIG, Inc. L'utilisation de ces marques par Kawai Musical Instruments Mfg. Co., Ltd. est régie par une licence d'exploitation.
- Bande de fréquence de la radio: 2400~2483,5 MHz Puissance: 2,5 mW (Bluetooth Low Energy), 4,5mW (A2DP)
- Fonction Bluetooth disponible selon les marchés.

■ Pour les États-Unis, le Canada

It is strictly forbidden to use antenna except designated.
This equipment must not be co-located or operated in conjunction with any other antenna or transmitter.

■ Pour le Canada

- This device complies with Industry Canada's licence-exempt RSSs. Operation is subject to the following two conditions:
(1) This device may not cause interference; and
(2) This device must accept any interference, including interference that may cause undesired operation of the device.
- Le présent appareil est conforme aux CNR d'Industrie Canada applicables aux appareils radio exempts de licence. L'exploitation est autorisée aux deux conditions suivantes :
(1) l'appareil ne doit pas produire de brouillage;
(2) l'utilisateur de l'appareil doit accepter tout brouillage radioélectrique subi, même si le brouillage est susceptible d'en compromettre le fonctionnement.

■ Pour l'Afrique du Sud



■ Pour l'Argentine

Marca : KAWAI, Bluegiga
Modelo : MBH7BLZ07, WT32i



■ Pour la Corée

- 해당 무선설비는 전파혼신 가능성이 있으므로 인명안전과 관련된 서비스는 할 수 없습니다
- B 급 기기 (가정용 방송통신기자재) 이 기기는 가정용 (B 급) 전자파적합기기로서 주로 가정에서 사용하는 것을 목적으로 하며, 모든 지역에서 사용할 수 있습니다.
- 모델명 MBH7BLZ07 WT32i-A
- 인증을 받은 상표 이름제조사 Kawai Musical Instruments Manufacturing Co., Ltd. Bluegiga Technologies Oy
- 원산지 일본 핀란드
- 기자재 명칭 정소출력 무선기기 (무선데이터통신시스템용 무선기기)
- 제조년 월 제품에 붙어있는 라벨을 확인하시기 바랍니다.

■ Pour le Mexique

PIANO DIGITAL
MARCA : KAWAI
MODELO : MBH7BLZ07, RCPKAMB16-1764
: WT32i, RCPKAWT17-1556



La operación de este equipo está sujeta a las siguientes dos condiciones:
(1) es posible que este equipo o dispositivo no cause interferencia perjudicial
(2) este equipo o dispositivo debe aceptar cualquier interferencia,

■ Pour le Brésil

Este equipamento opera em caráter secundário, isto é, não tem direito a proteção contra interferência prejudicial, mesmo de estações do mesmo tipo e não pode causar interferência a sistemas operando em caráter primário. Para consultas, visite: www.anatel.gov.br



04349-16-10021
02414-18-01395

■ Pour Taiwan

第十二條 經型式認證合格之低功率射頻電機，非經許可，公司、商號或使用者均不得擅自變更頻率、加大功率或變更原設計之特性及功能。
第十四條 低功率射頻電機之使用不得影響飛航安全及干擾合法通信；經發現有干擾現象時，應立即停用，並改善至無干擾時方得繼續使用。前項合法通信，指依電信法規定作業之無線電通信。低功率射頻電機須忍受合法通信或工業、科學及醫療用電波輻射性電機設備之干擾。

Connexion à d'autres appareils

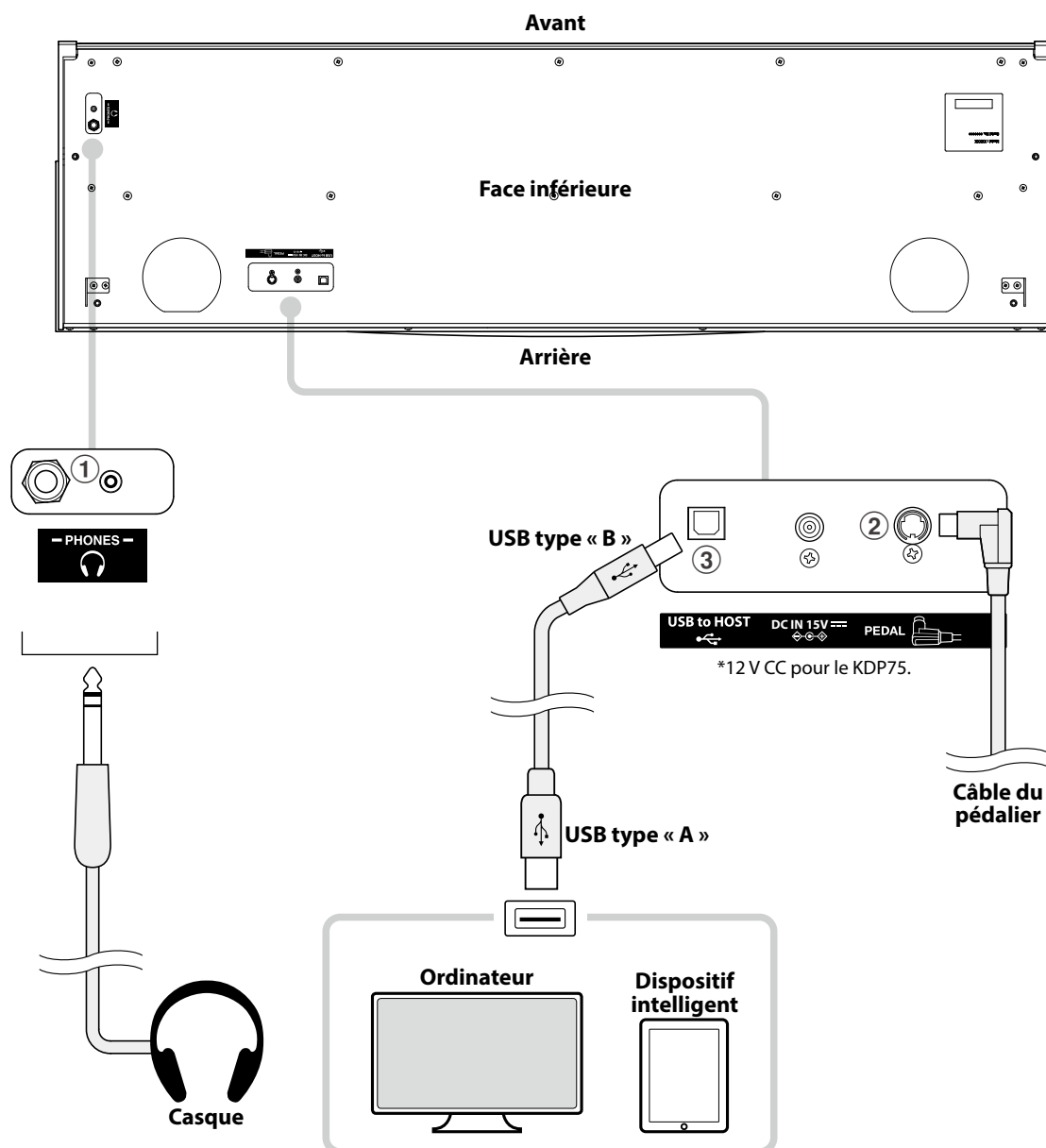

① Prises PHONES (prise casques, 1/4 et 1/8 de pouce)

Ces prises servent à connecter des casques stéréo au piano numérique KDP120/KDP75. Vous pouvez brancher et utiliser 2 casques à la fois. Aucun son n'est émis par les haut-parleurs quand un casque est branché.

② Connecteur PEDAL

Ce connecteur sert à connecter le pédalier au piano numérique KDP120/KDP75 (voir page 46).

③ Port USB to HOST (type « B »)

Ce port est utilisé pour connecter le piano numérique KDP120/ KDP75 à un ordinateur grâce à un câble USB peu coûteux. Lorsqu'il est connecté, l'instrument peut être utilisé en tant qu'appareil MIDI standard, ce qui lui permet d'envoyer et recevoir des données MIDI. Raccordez un connecteur de type USB « B » à l'instrument et un connecteur de type USB « A » à l'ordinateur.

S'il n'y a pas de port USB pour la borne A, un adaptateur de conversion vendu séparément est nécessaire pour le raccordement.



Avant de connecter le piano numérique KDP120/KDP75 à d'autres appareils, assurez-vous que l'instrument et l'autre appareil sont hors tension.

USB MIDI (connecteur USB to Host)

Le piano numérique KDP120/KDP75 comporte un connecteur de type « USB to Host » qui permet la connexion de l'instrument à un ordinateur à l'aide d'un câble USB et son emploi comme appareil MIDI. Selon le type d'ordinateur et le système d'exploitation installé, un pilote supplémentaire sera peut être nécessaire pour que les communications USB MIDI opèrent correctement.

Pour plus d'informations sur le pilote USB MIDI, veuillez vous rendre sur le site Web suivant :

<https://www.kawai-global.com/support/downloads/>

■ Informations USB MIDI

- Assurez-vous que l'instrument est éteint avant de tenter de connecter le câble USB MIDI.
- Lors de la connexion de l'instrument à un ordinateur à l'aide du port USB MIDI, un bref délai des communications est possible.
- Si l'instrument est connecté à un ordinateur par le biais d'un concentrateur USB et que les communications USB MIDI deviennent non fiables/instables, connectez le câble USB MIDI directement à un des ports USB de l'ordinateur.
- La déconnexion soudaine du câble USB MIDI ou l'arrêt/remise en marche de l'instrument lors de l'emploi de USB MIDI peut produire une instabilité de l'ordinateur dans les cas suivants :
 - lors de l'installation du pilote USB MIDI
 - au démarrage de l'ordinateur
 - lorsque des applications MIDI exécutent des tâches
 - quand l'ordinateur est en mode économie d'énergie
- Si vous rencontrez d'autres problèmes de communications USB MIDI pendant que l'instrument est connecté, vérifiez toutes les connexions et réglages MIDI pertinents dans le système d'exploitation de l'ordinateur.

Résolution des problèmes

	Problème	Cause possible et solution	N° de page
Alimentation	Impossible de mettre en marche l'instrument.	Assurez-vous que le câble d'alimentation est relié à l'instrument et branché dans une prise secteur.	p. 9
	L'instrument s'arrête au bout d'une période d'inactivité.	Assurez-vous que la fonction Auto Power Off n'est pas activée.	p. 37
Son	L'instrument est allumé, mais aucun son n'est émis quand on appuie sur les touches.	Assurez-vous que le curseur MASTER VOLUME n'est pas réglé à sa position la plus basse.	p. 9
		Assurez-vous qu'aucun casque (ou fiche adaptateur de casque) n'est connecté à la prise PHONES.	p. 9
		Assurez-vous que Local Control est activé dans le menu de Réglages MIDI.	« Manuel de réglages MIDI » p. 5
	Une distorsion sonore se produit à un volume élevé.	Assurez-vous que le curseur MASTER VOLUME est réglé à un niveau approprié. Baissez le volume en cas de distorsion excessive.	p. 9
	Des sons ou bruits étranges sont émis quand on joue avec des sonorités de piano.	Le piano numérique KDP120/KDP75 tente de reproduire une riche variété de tonalités créées par un piano à queue acoustique de manière aussi exacte que possible. Ceci inclut des résonances d'étouffoir et d'autres effets subtils qui contribuent à l'expérience globale du piano. Bien que ces effets supplémentaires soient destinés à améliorer le réalisme de l'instrument, il est possible de réduire leur importance, ou de les désactiver complètement à l'aide des réglages de sonorité.	p. 31 p. 32
Pédalles	Les pédalles ne sont pas fiables ou ne fonctionnent pas du tout.	Assurez-vous que le câble de pédalles est bien connecté à l'instrument.	p. 46
	Quand on appuie sur une pédale, le pédalier plie légèrement et n'est pas ferme.	Assurez que la vis de support de pédalles est en pleine extension.	p. 46
	Les 18 notes les plus hautes du clavier sont tenues plus longtemps que les notes voisines, même si la pédale de sustain n'est pas actionnée.	Ce comportement est correct. Il est destiné à reproduire les notes non étouffées (généralement les deux octaves les plus élevées) d'un piano à queue acoustique.	—
USB MIDI, Bluetooth® MIDI	L'instrument est connecté à l'ordinateur à l'aide d'un câble USB. Toutefois, le logiciel ne répond pas lorsque vous appuyez sur des touches.	Assurez-vous qu'un pilote USB MIDI est installé sur l'ordinateur.	p. 41
		Assurez-vous que « USB Audio Device » ou « KAWAI USB MIDI » est sélectionné comme valeur des paramètres d'unité d'entrée/sortie du logiciel.	p. 41
		Vérifiez que l'instrument n'est pas jumelé avec un appareil mobile utilisant la connectivité Bluetooth MIDI. (KDP120 uniquement)	p. 38
	L'instrument est connecté à l'ordinateur à l'aide d'un câble USB. Toutefois, le logiciel ne répond pas lorsque vous appuyez sur des touches. (KDP120 uniquement)	Vérifiez que la fonction Bluetooth MIDI est bien activée.	p. 38
		Assurez-vous que la connexion Bluetooth de l'appareil mobile est bien activée.	
		Essayez d'effacer la connexion Bluetooth de l'instrument en utilisant la fonction d'oubli de l'appareil mobile.	
		Essayez d'allumer et d'éteindre l'instrument et/ou l'appareil mobile.	

Consignes de montage



Lisez attentivement ces consignes de montage avant de tenter de monter le piano numérique KDP120/ KDP75.

Assurez-vous que deux personnes (ou plus) participent à l'assemblage du piano numérique KDP120/KDP75, surtout lorsqu'il s'agit de soulever l'unité principale de l'instrument pour la placer sur le support à l'étape 3.

■ Pièces incluses

Avant de commencer le montage du piano numérique KDP120/KDP75, assurez-vous que toutes les pièces ci-dessous sont présentes.

Prévoyez également un tournevis cruciforme (non inclus) pour le montage de l'instrument.

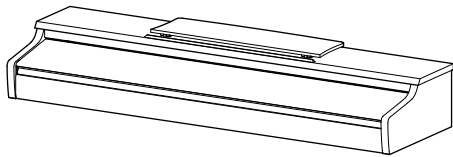

① Unité principale

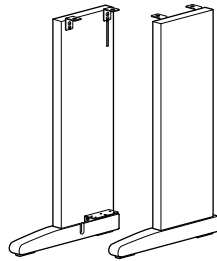

② Panneau latéral (gauche, droite)

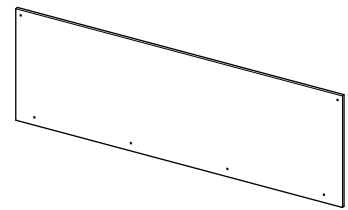

③ Panneau arrière

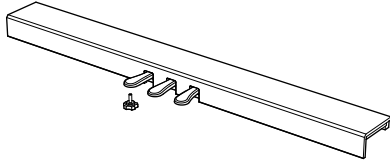

④ Pédalier
Vis de support de pédales

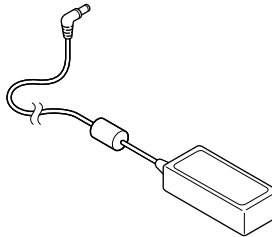

⑤ Adaptateur secteur

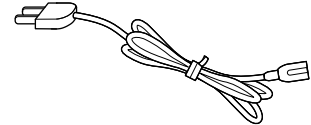

⑥ Câble d'alimentation

Jeu de vis

⑦ Vis (avec rondelle plate et rondelle ressort) x 4



⑧ Vis taraudeuse (longue, noire, 4 x 30 mm) x 2 *

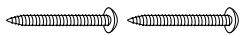

⑨ Vis taraudeuse (courte, noire, 4 x 20 mm) x 4 *

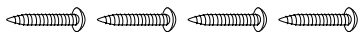

⑩ Vis taraudeuse (argentée, 4 x 16 mm) x 4

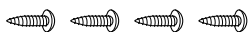

* Pour les instruments blancs, les vis noires seront remplacées par des argentées.

* Les vis argentées ⑩ sont fournies dans un sac séparé.

⑪ Kit pour crochet de casque x 1

Crochet de casque x 1



Vis de fixation x 2

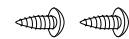

Consignes de montage

1. Assemblage des panneaux latéraux (2) et du pédalier (4)

Détachez et tendez le câble de connexion de pédales sous le pédalier (4).

Fixez le pédalier (4) aux panneaux latéraux de gauche et de droite (2) à l'aide des vis d'alignement de chaque côté du pédalier. Assurez-vous que le panneau latéral correct est utilisé à gauche et à droite.

Assurez-vous que le pédalier et les panneaux latéraux sont bien en contact, sans espace entre les pièces.

Insérez les quatre vis taraudeuses courtes argentées (10) dans les trous comme illustré, et attachez fermement le pédalier aux panneaux latéraux de gauche et de droite.

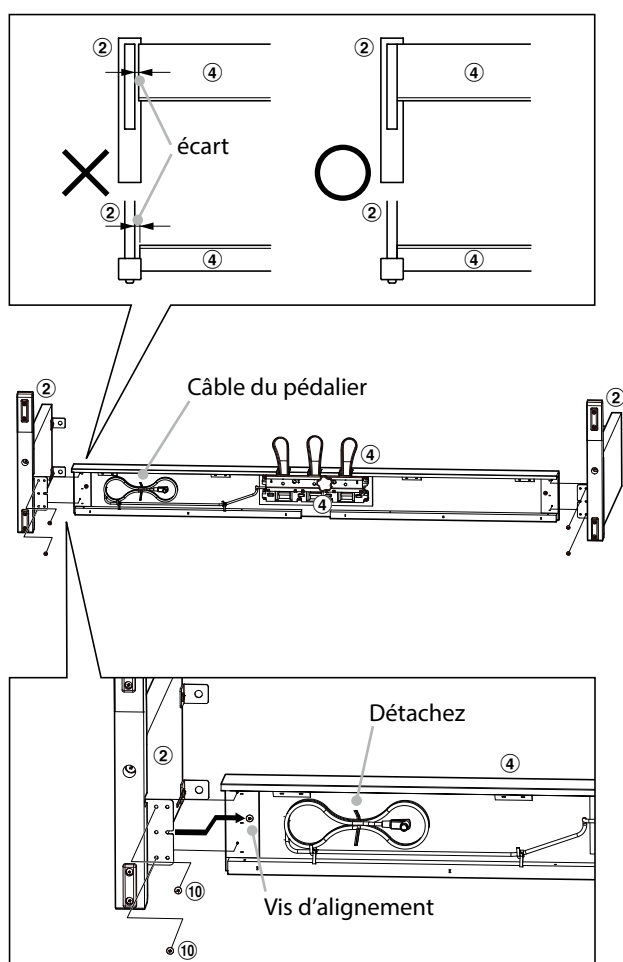

2. Fixation du panneau arrière (3)

Mettez le pédalier assemblé et les panneaux latéraux debout (verticalement) sur le sol.

* Assurez-vous que le boulon de réglage vertical est fixé au pédalier.

Fixez temporairement le panneau arrière (3) aux panneaux latéraux gauche et droite à l'aide des deux vis taraudeuses longues noires (8)* en laissant un jeu d'environ 1 à 2 mm.

Fixez ensuite le bas du panneau arrière au pédalier à l'aide des quatre vis taraudeuses courtes noires (9)*.

* Pour les instruments blancs, les vis noires seront remplacées par des argentées.

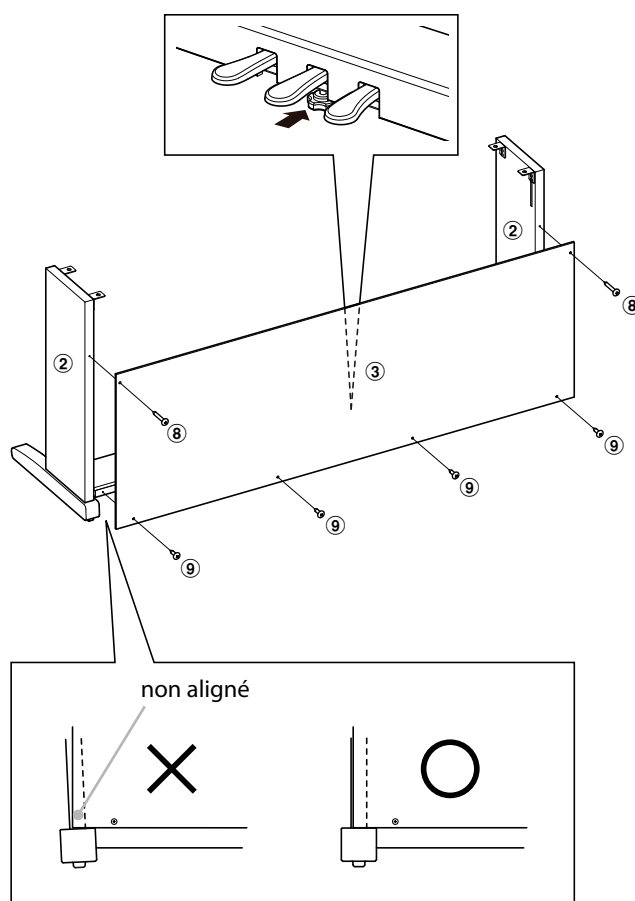

3. Montage de l'unité principale ①



Deux personnes ou plus sont nécessaires pour l'étape suivante du processus de montage.

Soulevez l'unité principale ① et placez-la soigneusement sur le support.

Positionnez l'unité principale vers l'avant du support, de sorte que les orifices métalliques soient visibles du dessus.

Faites glisser délicatement l'unité principale vers l'arrière jusqu'à ce que la base s'enclenche dans les fixations à l'intérieur des panneaux latéraux.



Quand vous soulevez l'unité principale sur le support, veillez à ne pas vous coincer les mains ou les doigts.

Fixez l'unité principale au support par en dessous, à l'aide des quatre vis (avec rondelle plate et rondelle ressort) ⑦.



**Serrez bien toutes les vis pour vous assurer que l'unité principale est fixée fermement au support.
Le non-respect de ces consignes peut entraîner de graves blessures.**

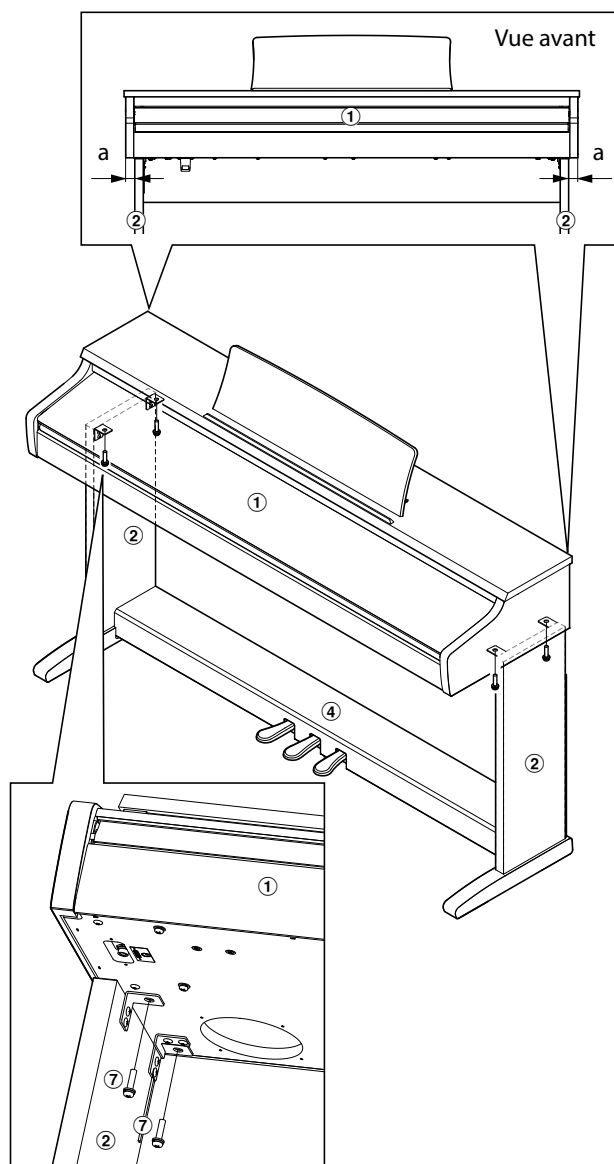
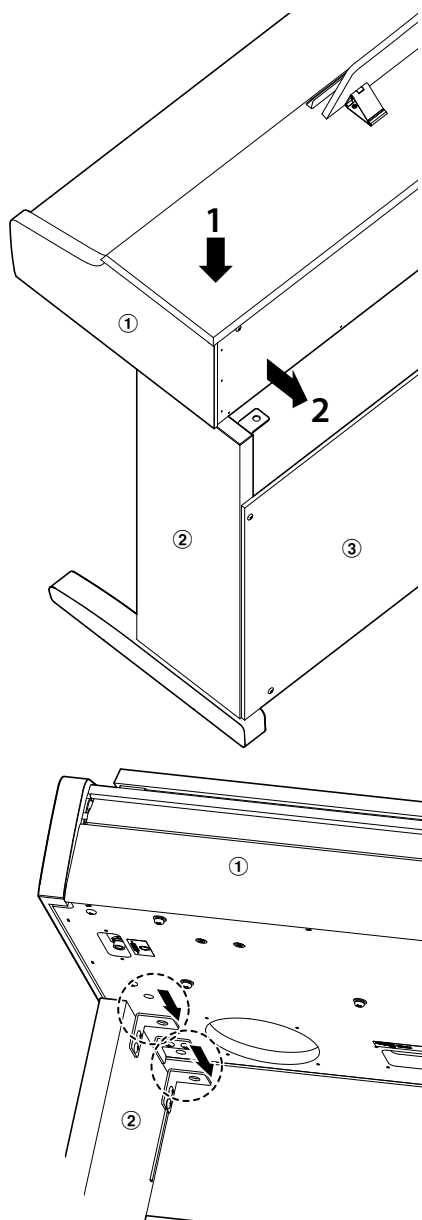

Consignes de montage

4. Connexion du câble des pédales et de l'adaptateur secteur

Connectez le câble du pédalier à la borne PEDAL sous l'unité principale.

Connectez l'adaptateur secteur ⑤ à la prise DC IN.

Utilisez les colliers pour immobiliser les câbles.

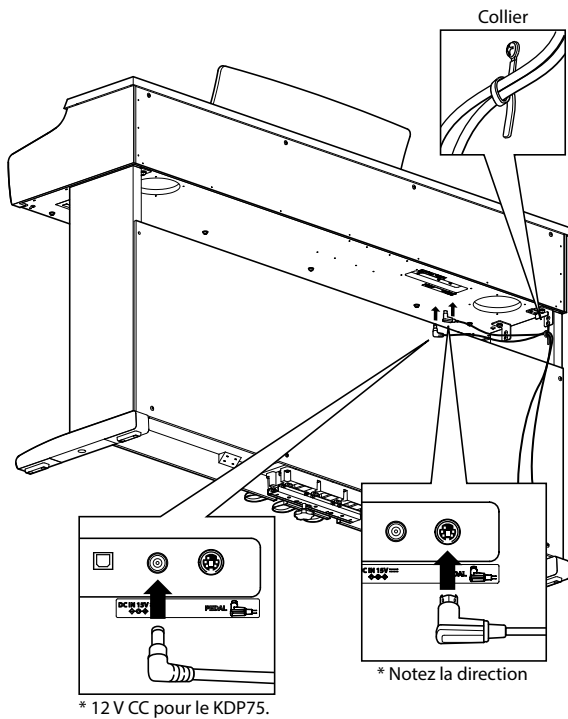

6. Réglage de la vis de support de pédales

Tournez la vis de support de pédales dans le sens contraire des aiguilles d'une montre jusqu'à ce qu'elle touche le sol et soutienne fermement les pédales.

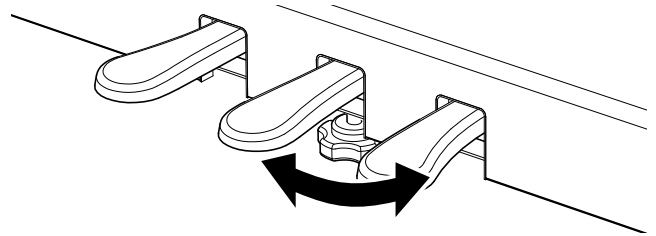

Lorsque vous déplacez l'instrument, ajustez ou enlevez toujours la vis de support de pédales, puis réajustez-la lorsque l'instrument est dans sa nouvelle position.

5. Fixation du crochet de casque (en option)

Si vous le désirez, fixez le crochet de casque sur la partie inférieure de l'unité principale à l'aide des deux vis taraudeuses fournies à cet effet.

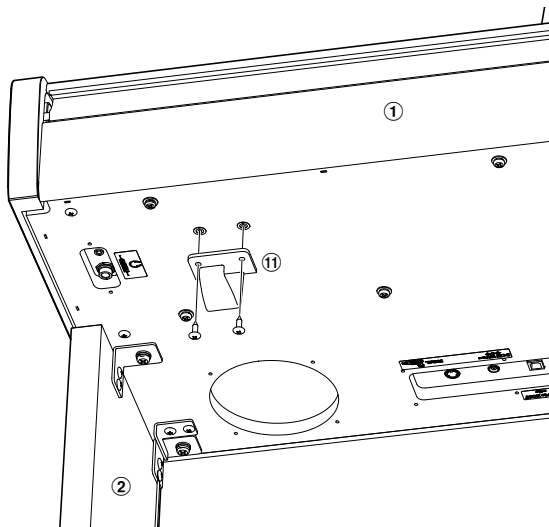

Liste des morceaux de démonstration

Touche	N°	Nom du morceau	Compositeur
A0	1	Concert Grand (La Campanella)	Liszt
B0	2	Studio Grand (Original)	Kawai
C1	3	Mellow Grand (Sonata No.30 Op.109)	Beethoven
D1	4	Modern Piano (Original)	Kawai
E1	5	Classic E.Piano (Original)	
F1	6	Modern E.Piano (Original)	
G1	7	Jazz Organ (Original)	
A1	8	Church Organ (Chorale Prelude "Wachet auf, ruft uns die Stimme.")	Bach
B1	9	Harpichord (French Suite No.6)	Kawai
C2	10	Vibraphone (Original)	
D2	11	String Ensemble (Le quattro stagioni: la "Primavera")	Vivaldi
E2	12	Slow Strings (Original)	Kawai
F2	13	Choir (Londonderry Air)	Irish folk song
G2	14	New Age Pad (Original)	Kawai
A2	15	Atmosphere (Original)	

Liste des morceaux Concert Magic

Touche	N°	Nom du morceau	Compositeur	Type
Children's Songs				
A0	1	Twinkle, Twinkle, Little Star	French folk song	MP
A#0	2	I'm A Little Teapot	Traditional	MP
B0	3	Mary Had A Little Lamb	American folk song	MP
C1	4	London Bridge	Traditional	MP
C#1	5	Row, Row, Row Your Boat	American folk song	MP
D1	6	Frère Jacques	French folk song	MP
D#1	7	Old MacDonald Had A Farm	American folk song	MP

Christmas Songs				
E1	8	Hark The Herald Angels Sing	Mendelssohn	MP
F1	9	Jingle Bells	Traditional	MP
F#1	10	Deck The Halls	Welsh Air	MP
G1	11	O Come All Ye Faithful	J.Reading	MP
G#1	12	Joy To The World	Traditional	MP
A1	13	Silent Night	Traditional	MP
A#1	14	We Wish You A Merry Christmas	British folk song	MP

American Classics				
B1	15	Battle Hymn Of The Republic	Traditional	MP
C2	16	Yankee Doodle	American folk song	MP
C#2	17	Londonderry Air	Irish folk song	EB
D2	18	Clementine	American folk song	MP
D#2	19	Auld Lang Syne	Scottish folk song	MP
E2	20	Oh Susanna	S.C.Foster	SK
F2	21	The Camptown Races	S.C.Foster	MP
F#2	22	When The Saints Go Marching In	American folk song	EB
G2	23	The Entertainer	S.Joplin	SK

Touche	N°	Nom du morceau	Compositeur	Type
Classical Selections				
G#2	24	William Tell Overture	Rossini	SK
A2	25	Andante from Symphony No.94	Haydn	MP
A#2	26	Für Elise	Beethoven	EB
B2	27	Clair De Lune	Debussy	SK
C3	28	Skater's Waltz	E.Waldteufel	SK
C#3	29	Blue Danube Waltz	Strauss	SK
D3	30	Gavotte	Gossec	SK
D#3	31	Waltz Of The Flowers	Tchaikovsky	SK

Special Occasions				
E3	32	Bridal Chorus	Wagner	MP
F3	33	Wedding March	Mendelssohn	SK
F#3	34	Pomp And Circumstance	Elgar	SK

International Songs				
G3	35	When Irish Eyes Are Smiling	E.R.Ball	EB
G#3	36	Chiapanecas	Mexican folk song	SK
A3	37	Santa Lucia	Naplish folk song	SK
A#3	38	Funiculi Funiculà	L.Denza	SK
B3	39	Romance De L'amour	Spanish folk song	EB
C4	40	My Wild Irish Rose	Chauncy Alcote	EB

Listes des morceaux pour la fonction Lesson

N°	Alfred's Basic Piano Library Lesson Book Level 1A
1	Right & Left
2	Left & Right
3	Merrily We Roll Along/O'er the Deep Blue Sea
4	Hand-Bells
5	Jolly Old Saint Nicholas
6	Old MacDonald
7	Batter Up!
8	My Clever Pup
9	The Zoo
10	Playing in a New Position
11	Sailing
12	Skating
13	Wishing Well
14	Rain, Rain!
15	A Happy Song
16	Position C
17	A Happy Song
18	See-Saws
19	Just a Second!
20	Balloons
21	Who's on Third?
22	Mexican Hat Dance
23	Rock Song
24	Rockets
25	Sea Divers
26	Play a Fourth
27	July the Fourth!
28	Old Uncle Bill
29	Love Somebody
30	My Fifth
31	The Donkey
32	Position G
33	Jingle Bells!
34	Willie & Tillie
35	A Friend Like You
36	My Robot
37	Rockin' Tune
38	Indian Song
39	Raindrops
40	It's Halloween!
41	Horse Sense

N°	Alfred's Basic Piano Library Lesson Book Level 1B
1	Step Right Up!
2	The Carousel
3	Hail to Thee, America!
4	Brother John
5	Good Sounds
6	The Cuckoo
7	Money Can't Buy Ev'rything!
8	Ping-Pong
9	Grandpa's Clock
10	When the Saints Go Marching In
11	G's in the "BAG"
12	Join the Fun
13	Oom-Pa-pa!
14	The Clown
15	Thumbs on C!
16	Waltz Time
17	Good King Wenceslas
18	The Rainbow
19	Yankee Doodle
20	The Windmill
21	Indians
22	New Position G
23	Pedal Play
24	Harp Song
25	Concert Time
26	Music Box Rock
27	A Cowboy's Song
28	The Magic Man
29	The Greatest Show on Earth!
30	The Whirlwind
31	The Planets
32	C Major Scale Piece
33	G Major Scale Piece
34	Carol in G Major
35	The Same Carol in C Major
36	French Lullaby
37	Sonatina
38	When Our Band Goes Marching By!

N°	Burgmüller 25 (25 Etudes Faciles, Opus 100)
1	La candeur
2	Arabesque
3	Pastorale
4	Petite réunion
5	Innocence
6	Progrès
7	Courant Limpide
8	La gracieuse
9	La chasse
10	Tendre fleur
11	La bergeronnette
12	Adieu
13	Consolation
14	La styrienne
15	Ballade
16	Douce plainte
17	Babillarde
18	Inquiétude
19	Ave Maria
20	Tarentelle
21	Harmonie des anges
22	Barcarolle
23	Retour
24	L'hirondelle
25	La chevaleresque

Czerny 30 (Etudes de Mécanisme, Opus 849)

No. 1 to No. 30

Beyer 106 (Vorschule im Klavierspiel, Opus 101)

No. 1 (1-1 to 1-12)

No. 2 (2-1 to 2-8)

No. 3 to No. 106

■ Disponibilité du livre de morceaux pour fonction Lesson

Alfred's Basic Piano Library, Burgmüller : Études Faciles, Czerny : Études de Mécanisme, et Beyer les livres de morceaux pour la fonction Lesson sont vendus séparément.

Contactez votre distributeur régional pour plus de détails. Vous pouvez aussi contacter directement les bureaux internationaux d'Alfred :

États-Unis / Canada

Alfred Music Publishing

PO Box 10003

Van Nuys, CA 91410

Tél : +1 (800) 292-6122

E-mail : sales@alfred.com

Site Web : <http://www.alfred.com>

Australie

Alfred Publishing Australia

PO Box 2355

Taren Point NSW 2229

Tél : +61 (02) 9524 0033

E-mail : sales@alfredpub.com.au

Informations sur les spécifications d'adaptateur

Ce tableau des spécifications d'adaptateur est conforme aux exigences du règlement (UE) 2019/1782 de la Commission européenne.

	Type d'adaptateur			
	PS-129	PS-154	PS-241	PS-242
Marque du fabricant	KAWAI	KAWAI	KAWAI	KAWAI
Identifiant du modèle	PS-129	PS-154	PS-241	PS-242
Tension d'entrée	230 V	230 V	230 V	230 V
Fréquence d'entrée CA	50 Hz	50 Hz	50 Hz	50 Hz
Tension de sortie	12,0 V	15,0 V	24,0 V	24,0 V
Courant de sortie	2,0 A	4,0 A	6,2 A	5,0 A
Puissance de sortie	24,0 W	60,0 W	150,0 W	120,0 W
Efficacité active moyenne	90,38%	88,80%	90,41%	91,55%
Efficacité à faible charge (10 %)	85,71%	84,33%	78,62%	88,84%
Consommation électrique sans charge	0,061 W	0,082 W	0,135 W	0,020 W

Déclaration UE de conformité

BG	ОПРОСТЕНА ЕС ДЕКЛАРАЦИЯ ЗА СЪОТВЕТСТВИЕ С настоящото Kawai Европа GmbH декларира, че този тип радиосъоръжение [KDP120/KDP75] е в съответствие с Директива 2014/53/ЕО. Цялостният текст на ЕС декларацията за съответствие може да се намери на следния интернет адрес:
Bulgarian	
ES	DECLARACIÓN UE DE CONFORMIDAD SIMPLIFICADA Por la presente, Kawai Europa GmbH declara que el tipo de equipo radioeléctrico [KDP120/KDP75] es conforme con la Directiva 2014/53/UE. El texto completo de la declaración UE de conformidad está disponible en la dirección Internet siguiente:
Spanish	
CS	ZJEDNODUŠENÉ EU PROHLÁŠENÍ O SHODĚ Tímto Kawai Europa GmbH prohlašuje, že typ rádiového zařízení [KDP120/KDP75] je v souladu se směrnicí 2014/53/EU. Úplné znění EU prohlášení o shodě je k dispozici na této internetové adrese:
Czech	
DA	FORENKLET EU-OVERENSSTEMMELSESERKLÆRING Hermed erklærer Kawai Europa GmbH, at radioudstyrstypen [KDP120/KDP75] er i overensstemmelse med direktiv 2014/53/EU. EU-overensstemmelseserklæringens fulde tekst kan findes på følgende internetadresse:
Danish	
DE	VEREINFACHTE EU-KONFORMITÄTSERKLÄRUNG Hiermit erklärt Kawai Europa GmbH, dass der Funkanlagentyp [KDP120/KDP75] der Richtlinie 2014/53/EU entspricht. Der vollständige Text der EU-Konformitätserklärung ist unter der folgenden Internetadresse verfügbar:
German	
ET	LIHTSUSTATUD ELI VASTAVUSDEKLARATSIOON Käesolevaga deklareerib Kawai Europa GmbH, et käesolev raadioseadme tüüp [KDP120/KDP75] vastab direktiivi 2014/53/EL nõuetele. ELi vastavusdeklaratsiooni täielik tekst on kättesaadav järgmisel internetiaadressil:
Estonian	
EL	ΑΠΛΟΥΣΤΕΥΜΕΝΗ ΔΗΛΩΣΗ ΣΥΜΜΟΡΦΩΣΗΣ ΕΕ Με την παρούσα ο/η Kawai Europa GmbH, δηλώνει ότι ο ραδιοεξοπλισμός [KDP120/KDP75] πληροί την οδηγία 2014/53/ΕΕ. Το πλήρες κείμενο της δήλωσης συμμόρφωσης ΕΕ διατίθεται στην ακόλουθη ιστοσελίδα στο διαδίκτυο:
Greek	
EN	SIMPLIFIED EU DECLARATION OF CONFORMITY Hereby, Kawai Europa GmbH declares that the radio equipment type [KDP120/KDP75] is in compliance with Directive 2014/53/EU. The full text of the EU declaration of conformity is available at the following internet address:
English	
FR	DECLARATION UE DE CONFORMITE SIMPLIFIEE Le soussigné, Kawai Europa GmbH, déclare que l'équipement radioélectrique du type [KDP120/KDP75] est conforme à la directive 2014/53/UE. Le texte complet de la déclaration UE de conformité est disponible à l'adresse internet suivante:
French	
HR	POJEDNOSTAVLJENA EU IZJAVA O SUKLADNOSTI Kawai Europa GmbH ovime izjavljuje da je radijska oprema tipa [KDP120/KDP75] u skladu s Direktivom 2014/53/EU. Cjeloviti tekst EU izjave o sukladnosti dostupan je na sljedećoj internetskoj adresi:
Croatian	
IT	DICHIARAZIONE DI CONFORMITÀ UE SEMPLIFICATA Il fabbricante, Kawai Europa GmbH, dichiara che il tipo di apparecchiatura radio [KDP120/KDP75] è conforme alla direttiva 2014/53/UE. Il testo completo della dichiarazione di conformità UE è disponibile al seguente indirizzo Internet:
Italian	
LV	VIENKĀRŠOTA ES ATBILSTĪBAS DEKLARĀCIJA Ar šo Kawai Europa GmbH deklarē, ka radioiekārtā [KDP120/KDP75] atbilst Direktīvai 2014/53/ES. Pilns ES atbilstības deklarācijas teksts ir pieejams šādā interneta vietnē:
Latvian	
LT	SUPAPRASTINTA ES ATITIKTIES DEKLARACIJA Aš, Kawai Europa GmbH, patvirtinu, kad radijo įrenginių tipas [KDP120/KDP75] atitinka Direktyvą 2014/53/ES. Visas ES atitikties deklaracijos tekstas prieinamas šiuo interneto adresu:
Lithuanian	
HU	EGYSZERŰSÍTETT EU-MEGFELELŐSÉGI NYILATKOZAT Kawai Europa GmbH igazolja, hogy a [KDP120/KDP75] típusú rádióberendezés megfelel a 2014/53/EU irányelvnek. Az EU-megfelelőségi nyilatkozat teljes szövege elérhető a következő internetes címen:
Hungarian	
MT	DIKJARAZZJONI SSIMPLIFIKATA TA' KONFORMITÀ TAL-UE B'dan, Kawai Europa GmbH, niddikjara li dan it-tip ta' tagħmir tar-radju [KDP120/KDP75] huwa konformi mad-Direttiva 2014/53/UE. It-test kollu tad-dikjarazzjoni ta' konformità tal-UE huwa disponibbli f'dan l-indirizz tal-Internet li ġejj:
Maltese	
NL	VEREENVOUDIGDE EU-CONFORMITEITSVERKLARING Hierbij verklaar ik, Kawai Europa GmbH, dat het type radioapparatuur [KDP120/KDP75] conform is met Richtlijn 2014/53/EU. De volledige tekst van de EU-conformiteitsverklaring kan worden geraadpleegd op het volgende internetadres:
Dutch	
PL	UPROSZCZONA DEKLARACJA ZGODNOŚCI UE Kawai Europa GmbH niniejszym oświadcza, że typ urządzenia radiowego [KDP120/KDP75] jest zgodny z dyrektywą 2014/53/UE. Pełny tekst deklaracji zgodności UE jest dostępny pod następującym adresem internetowym:
Polish	
PT	DECLARAÇÃO UE DE CONFORMIDADE SIMPLIFICADA O(a) abaixo assinado(a) Kawai Europa GmbH declara que o presente tipo de equipamento de rádio [KDP120/KDP75] está em conformidade com a Diretiva 2014/53/UE. O texto integral da declaração de conformidade está disponível no seguinte endereço de Internet:
Portuguese	
RO	DECLARAȚIA UE DE CONFORMITATE SIMPLIFICATĂ Prin prezenta, Kawai Europa GmbH declară că tipul de echipamente radio [KDP120/KDP75] este în conformitate cu Directiva 2014/53/UE. Textul integral al declarației UE de conformitate este disponibil la următoarea adresă internet:
Romanian	
SK	ZJEDNODUŠENÉ EÚ VYHLÁSENIE O ZHODE Kawai Europa GmbH týmto vyhlasuje, že rádiové zariadenie typu [KDP120/KDP75] je v súlade so smernicou 2014/53/EÚ. Úplné EÚ vyhlásenie o zhode je k dispozícii na tejto internetovej adrese:
Slovak	
SL	POENOSTAVLJENA IZJAVA EU O SKLADNOSTI Kawai Europa GmbH potrjuje, da je tip radijske opreme [KDP120/KDP75] skladen z Direktivo 2014/53/EU. Celotno besedilo izjave EU o skladnosti je na voljo na naslednjem spletnem naslovu:
Slovenian	
FI	YKSINKERTAISTETTU EU-VAATIMUSTENMUKAISUUSVAKUUTUS Kawai Europa GmbH vakuuttaa, että radiolaitetyypit [KDP120/KDP75] on direktiivin 2014/53/EU mukainen. EU-vaatimustenmukaisuusvakuutuksen täysimittainen teksti on saatavilla seuraavassa internetosoitteessa:
Finnish	
SV	FÖRENKLAD EU-FÖRSÄKRAN OM ÖVERENSSTÄMMELSE Härmed försäkras Kawai Europa GmbH att denna typ av radioutrustning [KDP120/KDP75] överensstämmer med direktiv 2014/53/EU. Den fullständiga texten till EU-försäkran om överensstämmelse finns på följande webbadress:
Swedish	
https://www.kawai-global.com/	

Spécifications

	KDP120	KDP75
Clavier	88 touches lestées Responsive Hammer Compact II (RHC II) action	88 touches lestées Responsive Hammer Compact (RHC) action
Source sonore	Harmonic Imaging™ (HI), échantillonnage du piano sur 88 touches	
Sons intégrés	Concert Grand, Studio Grand, Mellow Grand, Modern Piano, Classic E.Piano, Modern E.Piano, Jazz Organ, Church Organ, Harpsichord, Vibraphone, String Ensemble, Slow Strings, Choir, New Age Pad, Atmosphere	
Polyphonie	max. 192 notes	
Réverbération	Room, Lounge, Small Hall, Concert Hall, Live Hall, Cathedral	
Enregistreur interne	Enregistreur 3 morceaux - capacité de mémoire d'environ 10 000 notes	
Fonction Lesson	Morceaux de leçons Alfred, Burgmüller, Czerny et Beyer	
Métronome	Mesures : 1/4, 2/4, 3/4, 4/4, 5/4, 3/8, 6/8 Tempo : 10-300 bpm	
Morceaux de démonstration	15 morceaux	
Modes de clavier	Mode Dual (avec balance de volume ajustable) Mode Four Hands	
Technicien virtuel	Mode intelligent:	10 réglages prédéfinis
	Mode avancé: (réglable avec l'application)	Touch Curve, Damper Resonance, Hammer Delay, Topboard Simulation, Decay Time, Minimum Touch, Stretch Tuning, Temperament, Temperament Key, Half-Pedal Point, Soft Pedal Depth, Voicing, Release Time
Autres fonctions	Damper Resonance, Reverb, Touch, Low Volume Balance, Tuning, Transpose, Brilliance, Spatial Headphone Sound, Phones Type, Auto Power Off, Bluetooth MIDI (KDP120 uniquement), Transmit Program Change Number, MIDI Channel, Local Control, Multi-timbral mode	
Bluetooth* (KDP120 uniquement)	Bluetooth (Ver 4.1, compatible GATT) Conforme à la norme Bluetooth Low Energy Spécification MIDI	
Pédales	Sustain (avec effet mi-pédale), Douce, Sostenuto (GFPS)	Sustain (avec effet mi-pédale), Douce, Sostenuto
Prises	Casques × 2, USB to HOST	
Haut-parleurs	12 cm × 2	(8 × 12) cm × 2
Puissance de sortie	20 W × 2	9 W × 2
Consommation électrique	15 W	7 W
Couvre-clavier	Coulissant	
Dimensions	1360 (L) × 405 (P) × 855 (H) mm (Pliage du pupitre)	
Poids	37 kg	36 kg

Les spécifications sont sujettes à modifications sans avis préalable.

* La disponibilité de la technologie Bluetooth dépend du pays d'utilisation de l'instrument.

KAWAI

THE FUTURE OF THE PIANO

