



DOUTRELIGNE

DIGITAL HOME PIANO MHP-2000S
GEBRUIKERSHANDLEIDING – MANUEL D'UTILISATION – USER MANUAL

(c) 2025 - Piano's Maene - Industriestraat 42 - 8755 Ruiselede
Version 2025V01

VEILIGHEIDSINSTRUCTIES

Piano spelen is een veilige hobby. Anderzijds is een digitale piano ook een elektrisch apparaat. Om de veiligheid te garanderen is het nodig een aantal zeer voor de hand liggende basisprincipes in acht te houden. Ze zijn vanzelfsprekend voor iedereen die een elektrisch apparaat veilig wil gebruiken. Toch sommen we ze nog eens voor jullie op. Het is een wettelijke verplichting om de handleiding met deze veiligheidsinstructies te beginnen. Lees ze zorgvuldig door.

- Plaats het netsnoer niet in de buurt van warmtebronnen zoals kachels of radiatoren. Buig het snoer niet overmatig en beschadig het niet, en leg er geen zware voorwerpen op.
- Gebruik alleen de spanning die voor het instrument is gespecificeerd. De vereiste spanning staat op het naamplaatje van het instrument vermeld.
- Gebruik uitsluitend de gespecificeerde adapter. Het gebruik van een onjuiste adapter kan schade aan het instrument of oververhitting veroorzaken.
- Controleer de stekker regelmatig en verwijder eventueel opgehoopte vuil of stof.
- Dit instrument bevat geen onderdelen die door de gebruiker onderhouden kunnen worden. Open het instrument niet en probeer de interne onderdelen niet uit elkaar te halen of aan te passen. Als het instrument een storing vertoont, stop dan onmiddellijk met het gebruik en laat het inspecteren door gekwalificeerd personeel.
- Stel het instrument niet bloot aan regen, gebruik het niet in de buurt van water of in vochtige omstandigheden en plaats geen voorwerpen met vloeistoffen (zoals vazen, flessen of glazen) erop die in openingen kunnen morsen. Als er vloeistof, zoals water, in het instrument terechtkomt, zet het apparaat dan onmiddellijk uit en haal de stekker uit het stopcontact. Laat het instrument vervolgens inspecteren door gekwalificeerd personeel.
- Steek of verwijder nooit een elektrische stekker met natte handen.
- Plaats geen brandende voorwerpen, zoals kaarsen, op het apparaat. Een brandend voorwerp kan omvallen en brand veroorzaken.
- Wanneer een van de volgende problemen zich voordoet, zet het apparaat dan onmiddellijk uit en haal de stekker uit het stopcontact. Laat het apparaat daarna inspecteren door ons personeel:
 - Het netsnoer of de stekker is versleten of beschadigd.
 - Het apparaat geeft ongebruikelijke geuren of rook af.
 - Er is een voorwerp in het instrument gevallen.
- Houd bij het verwijderen van de stekker altijd de stekker zelf vast en niet het snoer. Trekken aan het snoer kan het beschadigen.
- Haal de stekker uit het stopcontact wanneer het instrument gedurende langere tijd niet wordt gebruikt of tijdens onweer.
- Plaats het instrument niet in een onstabiele positie waar het per ongeluk kan omvallen.
- Gebruik altijd twee of meer mensen bij het verplaatsen van het instrument. Het alleen optillen van het instrument kan rugklachten of andere verwondingen veroorzaken, of het instrument beschadigen.
- Verwijder alle aangesloten kabels voordat u het instrument verplaatst, om beschadiging van de kabels of verwondingen te voorkomen bij mensen die erover zouden kunnen struikelen.

- Lees zorgvuldig de bijgevoegde documentatie over het montageproces. Het niet correct in elkaar zetten van het instrument kan schade of letsel veroorzaken.
- Zorg ervoor dat het AC-stopcontact dat u gebruikt gemakkelijk toegankelijk is. Als er een storing optreedt, zet u het apparaat onmiddellijk uit en trekt u de stekker uit het stopcontact. Zelfs als de schakelaar is uitgeschakeld, stroomt er nog steeds elektriciteit naar het product op een minimaal niveau. Haal de stekker uit het stopcontact als u het product gedurende lange tijd niet gebruikt.
- Gebruik alleen de standaard die is opgegeven voor het instrument. Gebruik bij het bevestigen van de standaard of houder uitsluitend de meegeleverde schroeven.
- Gebruik het instrument/apparaat of de koptelefoon niet gedurende lange tijd op een hoog of oncomfortabel volumenniveau, omdat dit blijvende gehoorschade kan veroorzaken. Als u gehoorverlies of oorsuizen ervaart, raadpleeg dan een arts.
- Schakel alle apparaten uit voordat u het instrument aansluit op andere elektronische componenten. Stel bij het in- of uitschakelen van alle componenten eerst alle volumestanden op het minimum.
- Stel het volume van alle componenten op het minimum en verhoog het volume geleidelijk terwijl u het instrument bespeelt om het gewenste luistervolume in te stellen.
- Steek geen vingers of handen in openingen van het deksel of instrument. Let ook op dat het deksel uw vingers niet beknelt.
- Stop nooit papier, metalen voorwerpen of andere objecten in openingen van het deksel, paneel of toetsenbord. Dit kan letsel of schade aan het instrument of eigendommen veroorzaken, of leiden tot storingen.
- Leun niet met uw gewicht op het instrument, plaats er geen zware voorwerpen op, en gebruik geen overmatige kracht op knoppen, schakelaars of aansluitingen.
- Is er ook een zitbank bij het instrument geleverd? Plaats de bank dan niet in een instabiele positie waar hij per ongeluk kan omvallen.
- Speel niet onzorgvuldig of ga niet staan op de bank. Het gebruik van de bank als gereedschap of opstap kan leiden tot een ongeval of letsel.
- Laat slechts één persoon tegelijk op de bank zitten om de kans op ongevallen of letsel te verkleinen.
- Als de schroeven van de bank losraken door langdurig gebruik, draai ze dan regelmatig vast met het meegeleverde gereedschap.
- Let extra goed op kleine kinderen, zodat ze niet van de achterkant van de bank vallen. Aangezien de bank geen rugleuning heeft, kan onbewaakt gebruik leiden tot ongevallen of letsel.

LET OP !

Voordat u de digitale piano monteert, lees alstublieft onderstaande om beschadiging of letsel door onjuiste bediening te voorkomen.

- Het product is gemaakt van hout, wat gevoelig is voor stoten en beschadigingen.
- Wees voorzichtig bij het verwijderen van de onderdelen uit de verpakking.
- Het installeren van de piano vereist minimaal twee personen.
- Gebruik bij het installeren van het product alleen de meegeleverde schroeven. Andere schroeven kunnen problemen veroorzaken voor de piano en kunnen deze onstabiel maken of beschadigen
- Zorg ervoor dat het piano-onderstel op een vlakke en stabiele ondergrond staat. Zo niet, dan kan dit het risico op beschadiging vergroten.
- Plaats de piano niet in een vochtige, stoffige omgeving of onder direct zonlicht, om schade aan de onderdelen te voorkomen.



Piano Main Body

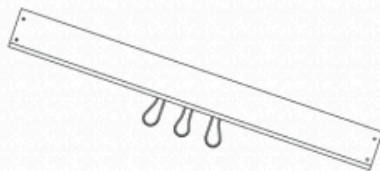

Pedal

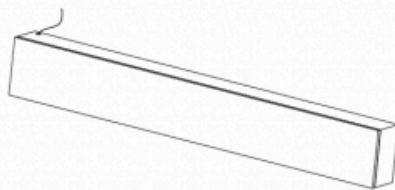

Loudspeaker box

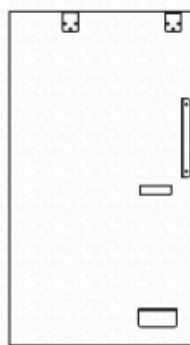

Left Sideboard

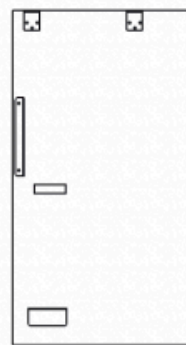

Right Sideboard



x16 pan head wood tapping screw (2pcs)



Headphone Hook (1pc)



M6x20 pan head screw (12pcs)



Adjusting Screw (1pc)



Wire holder (2pcs)

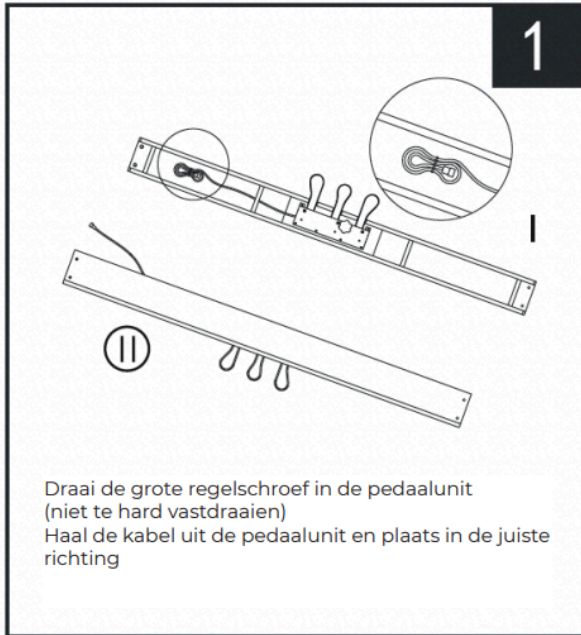

1
Draai de grote regelschroef in de pedaalunit (niet te hard vastdraaien)
Haal de kabel uit de pedaalunit en plaats in de juiste richting

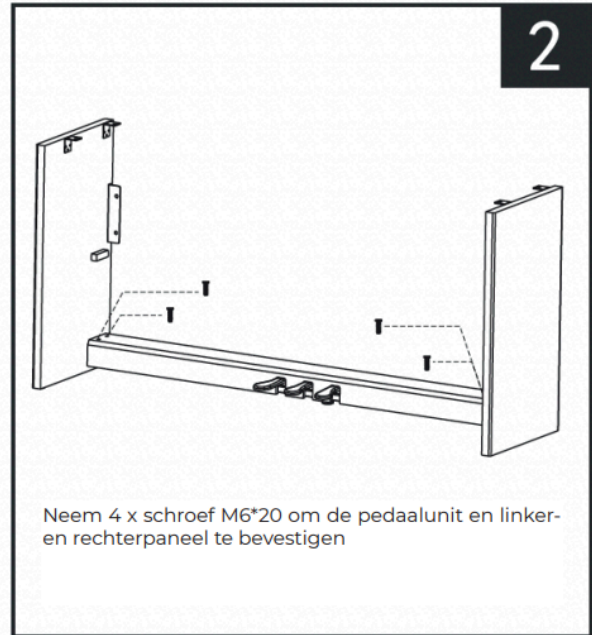

2
Neem 4 x schroef M6*20 om de pedaalunit en linker- en rechterpaneel te bevestigen

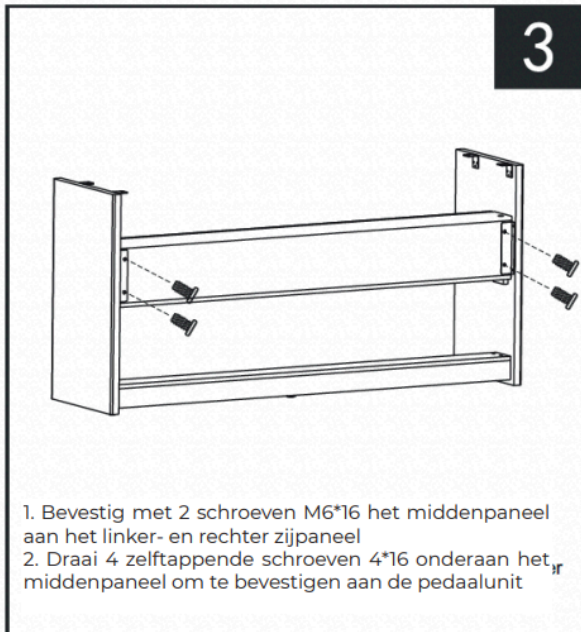

3
1. Bevestig met 2 schroeven M6*16 het middenpaneel aan het linker- en rechter zijpaneel
2. Draai 4 zelftappende schroeven 4*16 onderaan het middenpaneel om te bevestigen aan de pedaalunit

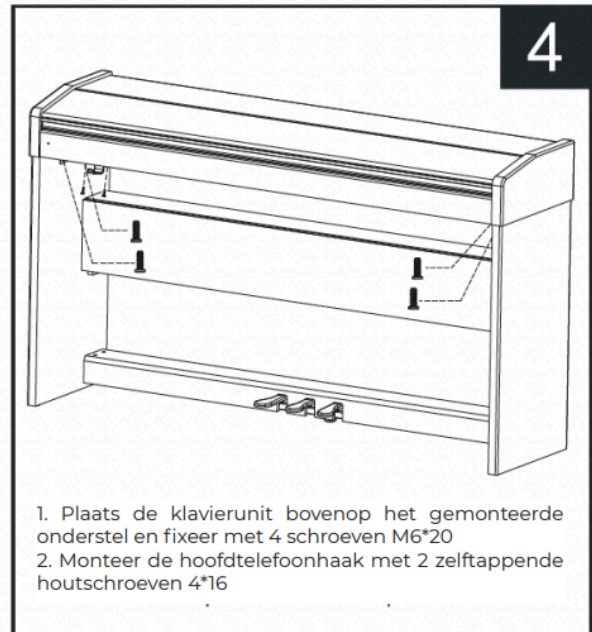

4
1. Plaats de klavierunit bovenop het gemonteerde onderstel en fixeer met 4 schroeven M6*20
2. Monteer de hoofdtelefoonhaak met 2 zelftappende houtschroeven 4*16

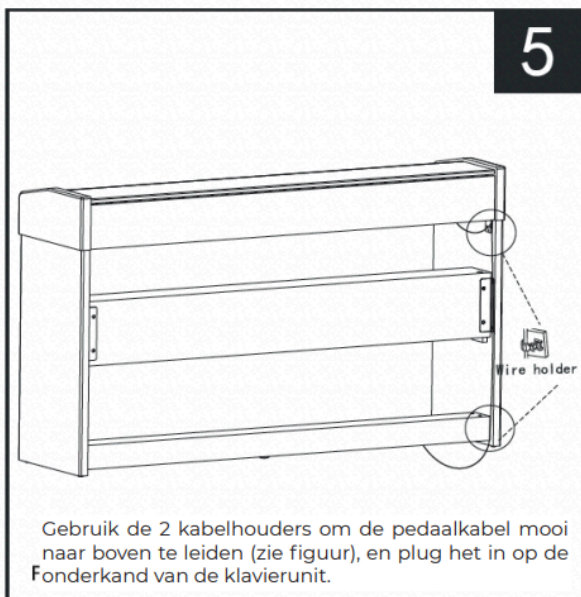

5
Gebruik de 2 kabelhouders om de pedaal kabel mooi naar boven te leiden (zie figuur), en plug het in op de Fonderkand van de klavierunit.

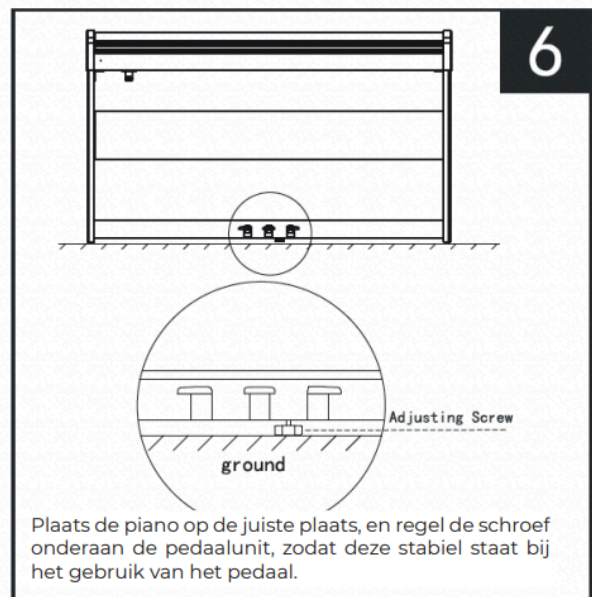

6
Plaats de piano op de juiste plaats, en regel de schroef onderaan de pedaalunit, zodat deze stabiel staat bij het gebruik van het pedaal.

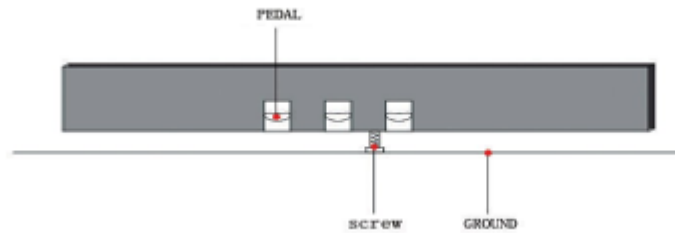

Tijdens het installatieproces, let erop om de schroef onder het pedaal in of uit te schroeven tot tegen de vloer.

AANSLUITEN EN SPELEN

De piano met het stroomnet verbinden en aanzetten

Gebruik alleen de meegeleverde en gespecificeerde adapter. Het gebruik van andere adapters kan leiden tot onherstelbare schade aan zowel de adapter als het instrument. Haal de AC-stekker uit het stopcontact als het instrument langere tijd niet wordt gebruikt of tijdens elektrische stormen.

Druk de "ON" schakelaar (N°1 op bedieningspaneel) voor een seconde om de piano in te schakelen. De piano start op en staat ingesteld op de standaard pianoklank.

Om de piano uit te schakelen volstaat het weer op de "ON" schakelaar te drukken.



BELANGRIJK : Om stroom te sparen zal de piano bij het niet gebruiken na 30 minuten automatisch uitschakelen

Als u begint te spelen, stelt u het volume in met [MASTER VOLUME] aan de rechterkant van het klavier. Gebruik dit instrument niet op een te hoog volumeniveau (vooral niet als u een hoofdtelefoon gebruikt), anders bestaat er kans op beschadiging van het gehoor bij langdurig gebruik.

Een hoofdtelefoon aansluiten

Het instrument is uitgerust met twee standaard stereo hoofdtelefoonaansluitingen linksonder. Eén ervan zorgt ervoor dat de luidsprekers automatisch uitschakelen bij gebruik. De andere is een hoofdtelefooninterface die de hoofdtelefoon en luidspreker tegelijkertijd laat klinken. Je kunt de hoofdvolumeknop (zie hierboven) gebruiken om het volume aan te passen.



BEDIENINGSPANEEL

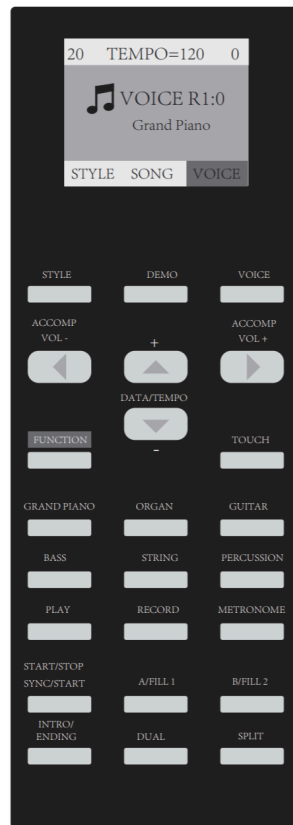

DEMOSONGS BELUISTEREN

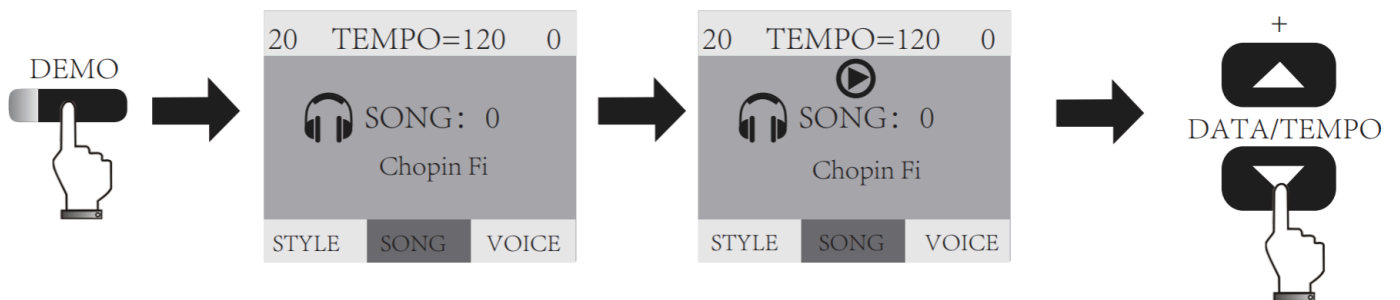

Druk op [DEMO], op het scherm verschijnt de demosong en deze begint automatisch te spelen.

Met de [DATA / TEMPO] knop kan je de demosong kiezen.

Druk opnieuw op [DEMO] om de demomodus te verlaten.

KLANKKLEUR SELECTEREN: VOICE menu

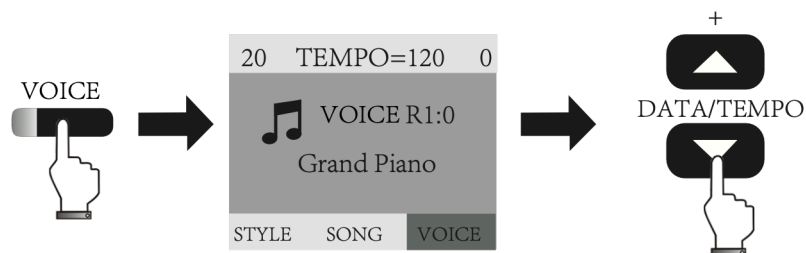

Bij de opstart wordt automatisch de klank “vleugelpiano” gekozen.

Om de klankkleur te veranderen : Druk de [VOICE] knop. De klankkleurselectie is nu geactiveerd.

Met de [DATA/TEMPO] knop kies je een andere klank. Na de klankenkeuze wordt het VOICE menu automatisch verlaten na 5 seconden van inactiviteit.

De klanken zijn onderverdeeld in groepen:

PIANO – ORGAN – GUITAR – BASS – STRINGS – PERCUSSION

Druk op de gewenste klankgroep en vervolgens maak uw klankenkeuze met de [DATA/TEMPO] knoppen.

Zie hieronder voorbeelden met strijkers en percussie :

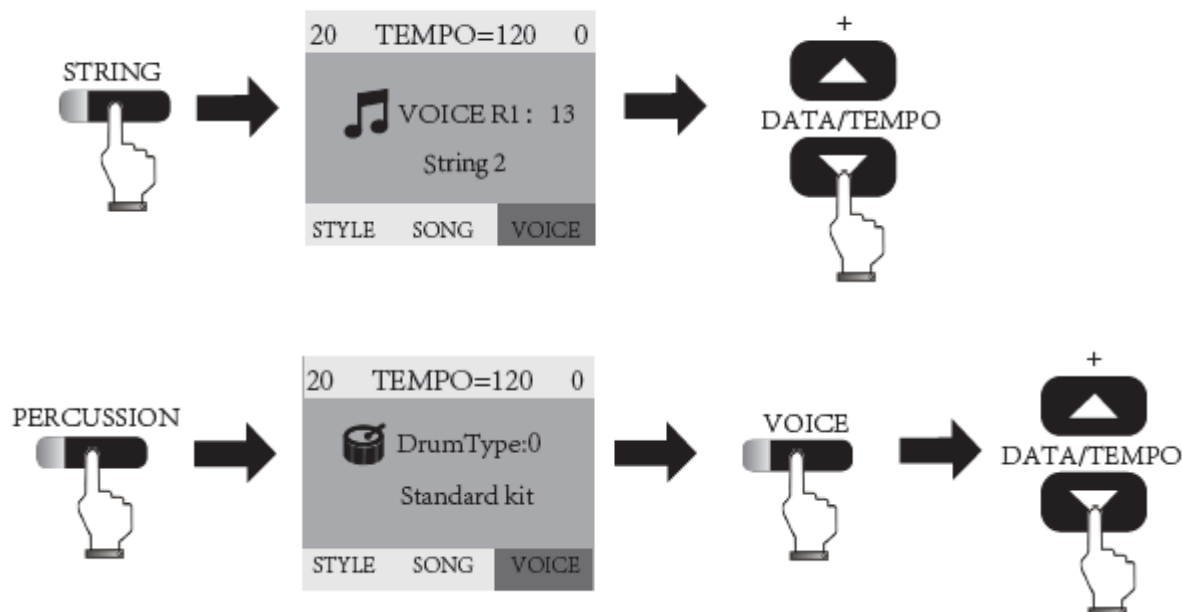

KLANKEN COMBINEREN : DUAL of SPLIT

Je kan twee klanken op elkaar laten klinken (Dual mode) of je kan het klavier in twee delen opsplitsen met links en rechts een verschillende klank. (Split mode)

Bij DUAL mode : kies eerst jouw basisklank, druk vervolgens op [DUAL] en kies dan de onderliggende klank. Verlaat de DUAL mode door terug op [DUAL] te drukken.

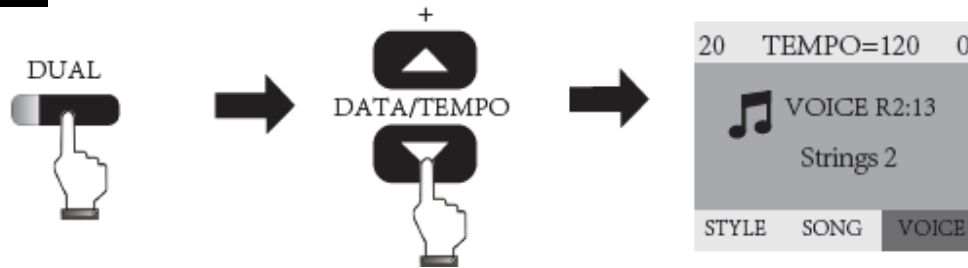

Bij SPLIT mode : kies eerst de klank voor het linker deel van het klavier.

Druk vervolgens op [SPLIT] en kies dan de klank voor het rechter deel van het klavier.

De SPLIT mode verlaten doe je door nogmaals op de [SPLIT] knop te drukken

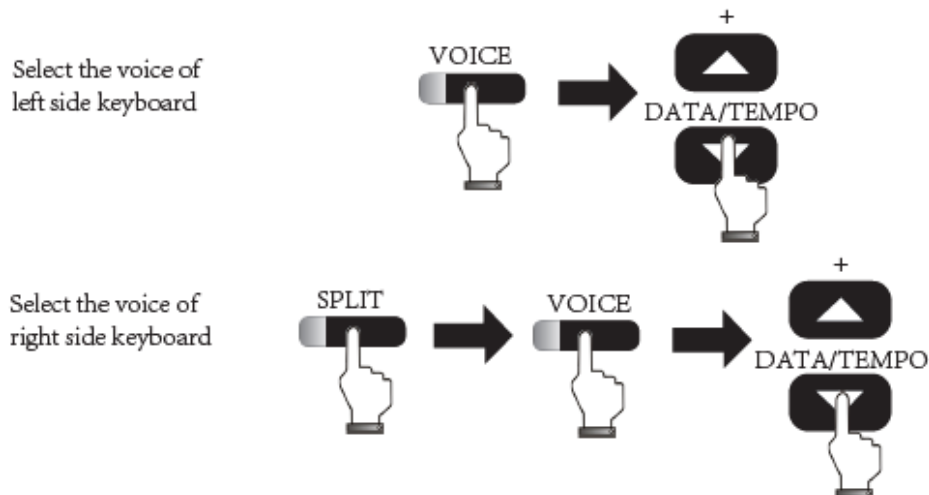

FUNCTIE MENU

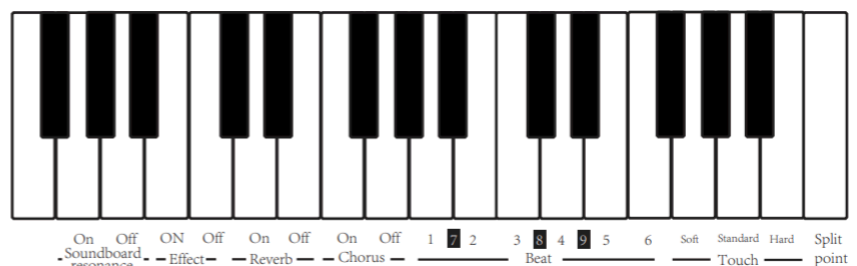
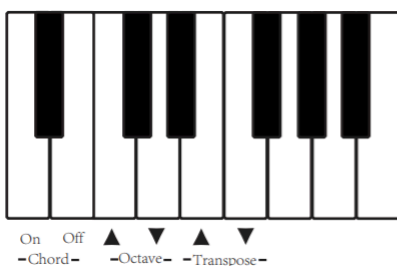

Het instrument is eenvoudig te bedienen. Alle functies kunnen worden opgeroepen via het klavier.

De functies staan op de voorlat duidelijk aangegeven. Om ze op te roepen:

Druk op [FUNCTION] en vervolgens op de overeenkomstige toets van het klavier.

Verlaat het functiemenu door nogmaals op de [FUNCTION] knop te drukken. Het menu wordt automatisch verlaten na 5 seconden van inactiviteit.

Functie 01 - Akkoordbegeleiding activeren

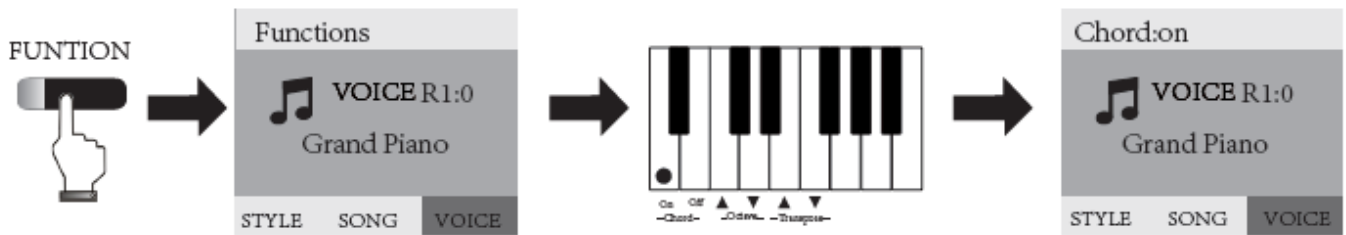

De piano beschikt over een uitgebreide reeks begeleidingen (zie data lijst).

Om de akkoordfunctie te activeren, druk op [FUNCTION] en de overeenkomende toets op het klavier.

Verlaat het functiemenu door nogmaals op de [FUNCTION] knop te drukken. Het menu wordt automatisch verlaten na 5 seconden van inactiviteit.

Functie 02 – Oktaaf bepalen

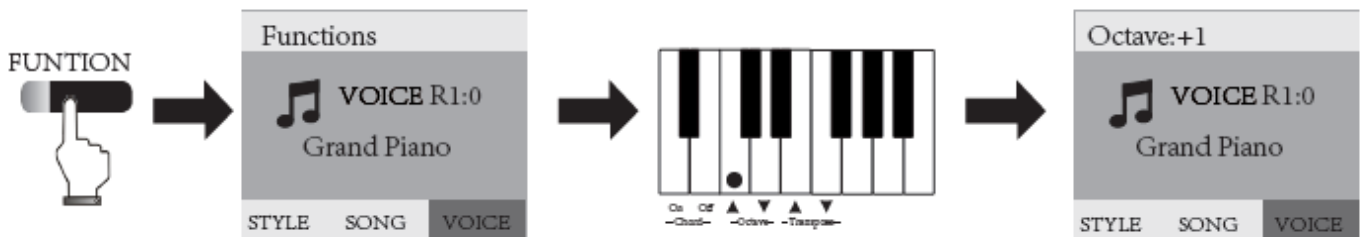

Om het oktaaf te bepalen, druk op [FUNCTION] en de overeenkomende toets op het klavier. In het display zie je het oktaaf in +1 of -1.

Bij het verlaten van het functiemenu zal de klank een oktaaf hoger of lager klinken, afhankelijk van de gekozen toets.

Functie 03 – Transponeren

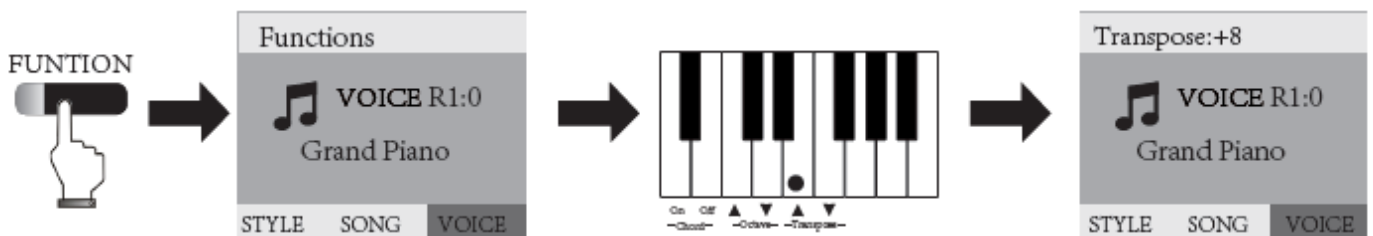

Om te transponeren, druk op [FUNCTION] en de overeenkomstige toets. Je kan tot 12 halve tonen (volledig oktaaf) naar beneden of naar boven transponeren. In het display zie je het aantal getransponeerde halve tonen in + of -.

Verlaat het functiemenu door nogmaals op de [FUNCTION] knop te drukken. Het menu wordt automatisch verlaten na 5 seconden van inactiviteit.

Functie 04 – Resonantie van het klankboard instellen

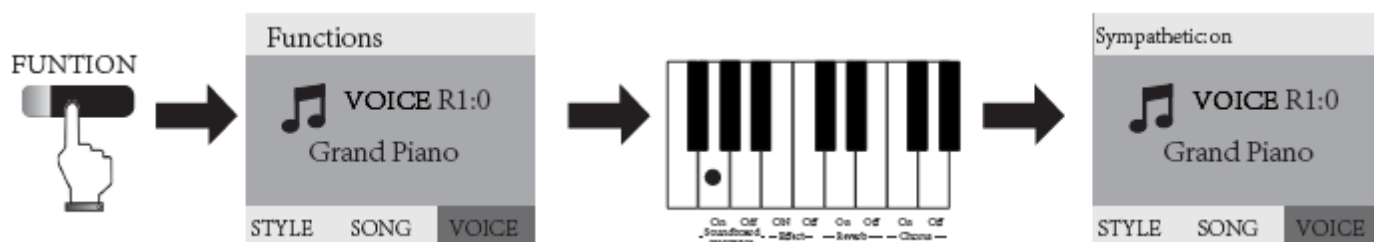

Om de snaarresonantie op de pianoklank te activeren, druk op [FUNCTION] en de overeenkomstige toets. In het display verschijnt “Sympathetic: on”

Verlaat het functiemenu door nogmaals op de [FUNCTION] knop te drukken. Het menu wordt automatisch verlaten na 5 seconden van inactiviteit.

Functie 05 – Effecten in- en uitschakelen

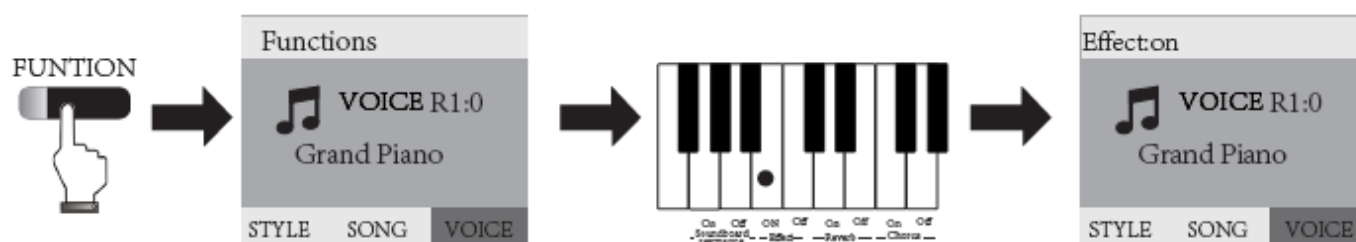

Naast de klassieke Reverb (nagalm) en Chorus zijn sommige klanken voorzien van een extra digitaal effect.

Om dit de activeren/desactiveren, druk op [FUNCTION] en de overeenkomstige toets. In het display verschijnt “Effect: on”

Verlaat het functiemenu door nogmaals op de [FUNCTION] knop te drukken. Het menu wordt automatisch verlaten na 5 seconden van inactiviteit.

Functie 06 – Nagalm effect in- en uitschakelen

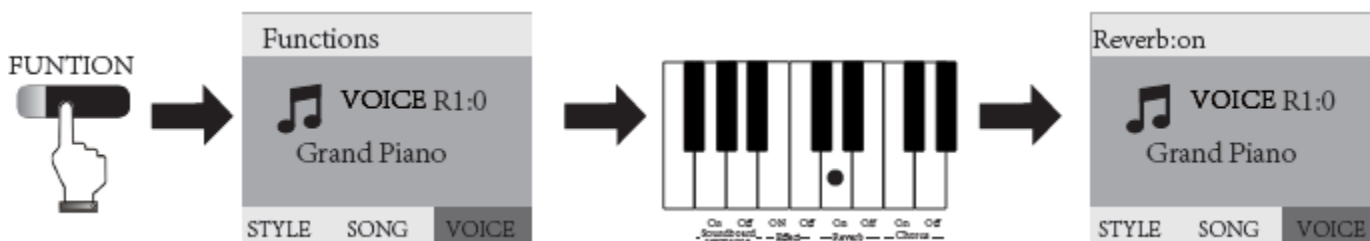

Om de nagalm te activeren/desactiveren, druk op [FUNCTION] en de overeenkomstige toets. In het display verschijnt “Reverb: on”

Verlaat het functiemenu door nogmaals op de [FUNCTION] knop te drukken. Het menu wordt automatisch verlaten na 5 seconden van inactiviteit.

Functie 07 – Chorus effect in- en uitschakelen

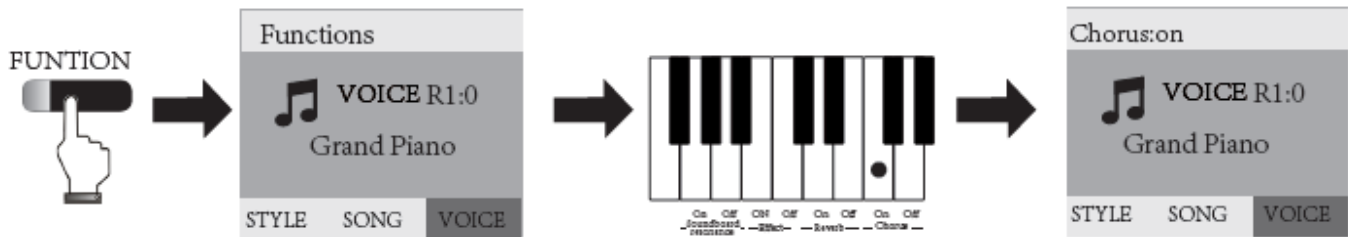

Om de chorus te activeren/desactiveren, druk op [FUNCTION] en de overeenkomstige toets. In het display verschijnt “Chorus: on”

Verlaat het functiemenu door nogmaals op de [FUNCTION] knop te drukken. Het menu wordt automatisch verlaten na 5 seconden van inactiviteit.

Functie 08 – Metronoom - maatsoort bepalen

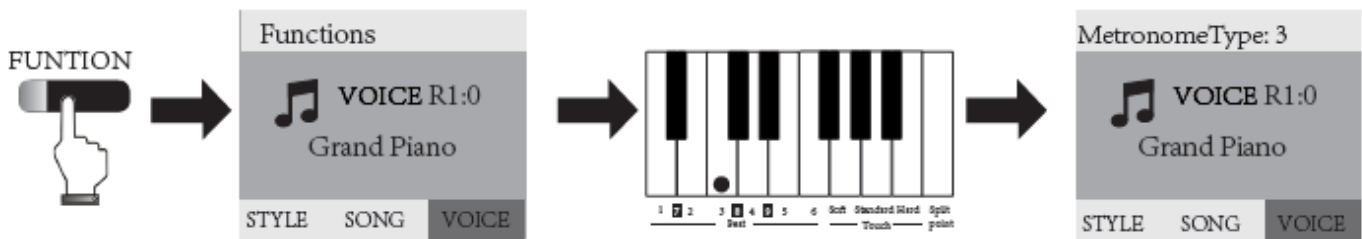

Om de maatsoort van de metronoom in te stellen, kies het overeenkomstige cijfer door de toets in te drukken in de sectie BEATS.

In het display verschijnt het gekozen cijfer onder “Metronome Type”.

Verlaat het functiemenu door nogmaals op de [FUNCTION] knop te drukken. Het menu wordt automatisch verlaten na 5 seconden van inactiviteit.

Functie 09 – Aanslaggevoeligheid instellen

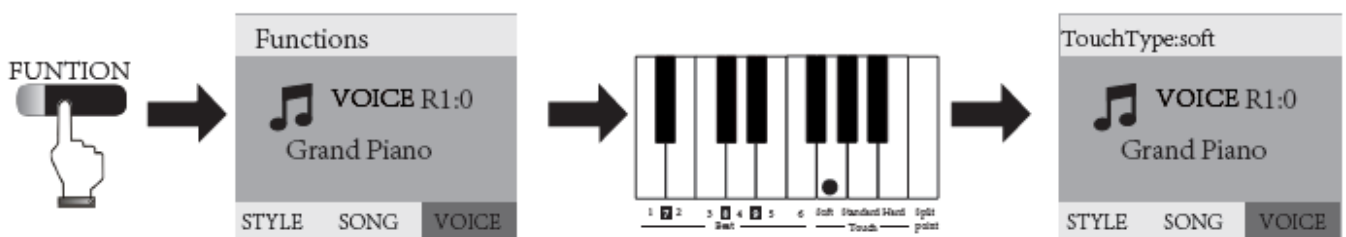

De aanslaggevoeligheid van het klavier kan je hier bepalen. Er zijn 5 curves voorzien

DEFAULT – SOFT – STANDARD – HARD – TOUCH OFF

In het display verschijnt de gekozen curve.

Verlaat het functiemenu door nogmaals op de [FUNCTION] knop te drukken. Het menu wordt automatisch verlaten na 5 seconden van inactiviteit.

Je kan ook via de [TOUCH] knop de aanslaggevoeligheid in – of uitschakelen.



Functie 10 – Splitpunt instellen

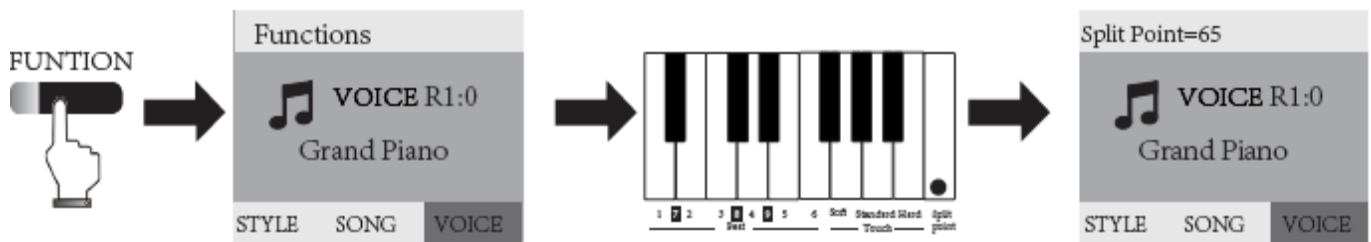

Om het splitpunt te bepalen, druk op [FUNCTION], kies de SPLITPOINT toets, en bepaal waar het klavier wordt opgesplitst.

In het display verschijnt de gekozen toetswaarde. Bvb "Split Point = 65"
 Het menu wordt automatisch verlaten na 5 seconden van inactiviteit.
 Je kan ook via de [TOUCH] knop de aanslaggevoeligheid in – of uitschakelen

OPNAME, METRONOOM, BEGELEIDING

Pianospel opnemen

Dit instrument kan muziek opnemen, inclusief de automatische begeleiding. Je neemt geen audiosignalen op, maar MIDI data.

De bediening is als volgt:

Druk op de [RECORD] knop, het record indicatielampje brandt, en de standaard metronoom zal aan gaan en beginnen met opnemen; Druk op de [METRONOME] knop als u de metronoom uit wilt zetten.

Na het opnemen, druk opnieuw op de [RECORD] knop, het aangegeven lampje brandt niet meer, de opnamefunctie staat nu weer uit.



De opname weer afspelen :

Druk op de [PLAY/STOP] knop, het aangegeven lampje brandt, de piano zal de muziek afspelen die u heeft opgenomen.

Na het spelen, stopt de afspeelfunctie automatisch en het indicatielampje gaat uit.

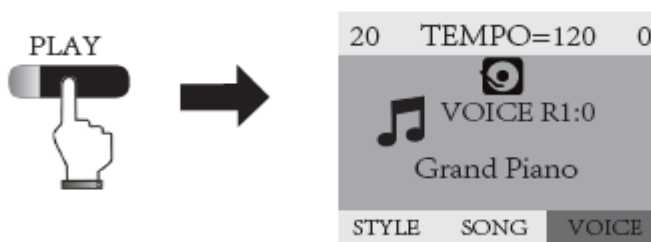

Metronoom

Druk op de [METRONOME] knop op het paneel om de metronoom functie in te schakelen. Het aangegeven lampje begint te knipperen en de Tempo wordt getoond op de digitale display. Standaard tempo: 120BPM/per minuut.

Druk op de [DATA/TEMPO] +/- knop om het tempo aan te passen, tempo bereik: 20-280BPM/per minuut.

Druk nogmaals op de [METRONOME] knop om de metronoom functie te verlaten. De piano zal de huidige snelheidsinstelling automatisch opslaan.

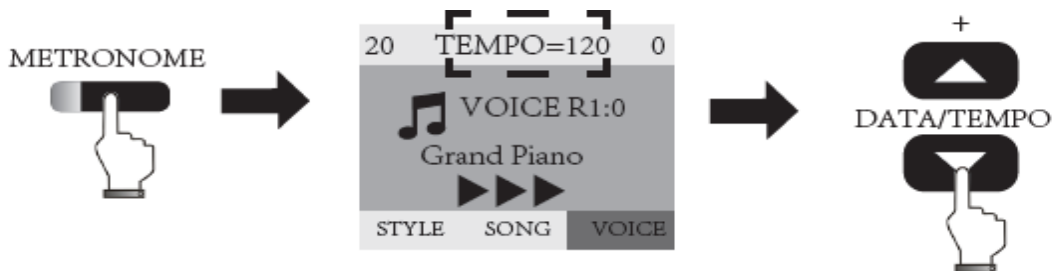

Functie akkoordbegeleiding

De Doutreligne MHP-2000S beschikt over ritmes met automatische begeleidingen. Om een bepaalde stijl (ritmebegeleiding) te kiezen, druk op [STYLE] en maak je keuze.

Druk nogmaals op de [STYLE] knop om het keuzemenu te verlaten.

Het menu wordt automatisch verlaten na 5 seconden van inactiviteit.



Start/Stop en Sync Start

De ritmebegeleiding wordt gestart door eerst op de [START/STOP/SYNC START] knop te drukken.

Druk lang op de [START/STOP/SYNC START] knop tot de 3 zwarte driehoekjes in het display gaan flikkeren.

Zo zal de begeleiding starten van zodra je links het eerste akkoord speelt.

Druk andermaal op de [START/STOP/SYNC START] om de begeleiding te stoppen.

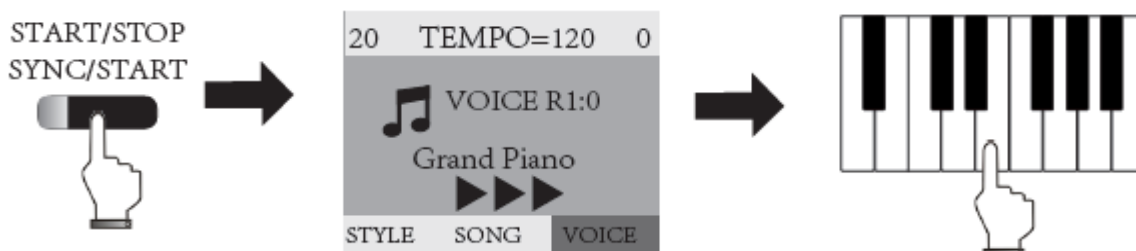

Volume bepalen van de begeleiding

Met de knoppen [ACCOMP VOL+/-] kan je het volume instellen van de begeleiding. Kies uit een waarde 0 tot 32.

Deze verschijnt bovenaan links in het display.

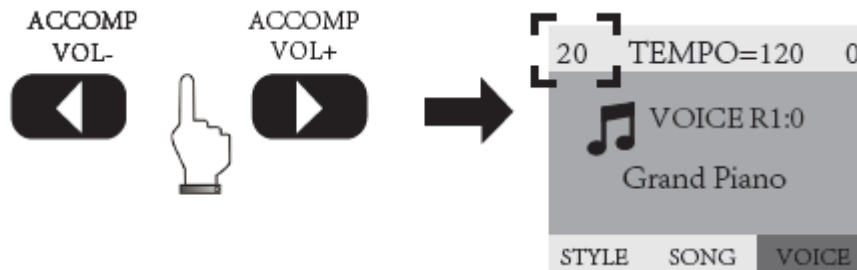

Intro/Ending (Prelude/Coda)

Bij gebruik van de ritmes en automatische begeleiding kan je ook een intro-variantie (prelude) en einde-variantie (coda) laten klinken.

Druk voordat de automatische begeleiding start op de knop [INTRO/ENDING], en de begeleiding zal starten met een intro. Druk opnieuw op de knop [INTRO/ENDING] wanneer de automatische begeleiding speelt, de begeleiding zal automatisch een coda spelen en daarna stoppen.

A/Fill 1 en B/Fill 2

Bij gebruik van de ritmes en automatische begeleiding heb je steeds twee varianties van het ritme/de begeleiding : variatie A en variatie B.

Door op A/Fill 1 te drukken, krijg je een korte "drumsolo" en ga je naar variatie A.



Door op B/Fill 2 te drukken, krijg je een korte "drumsolo" en ga je naar variatie B.



AANSLUITINGEN

Achterpaneel

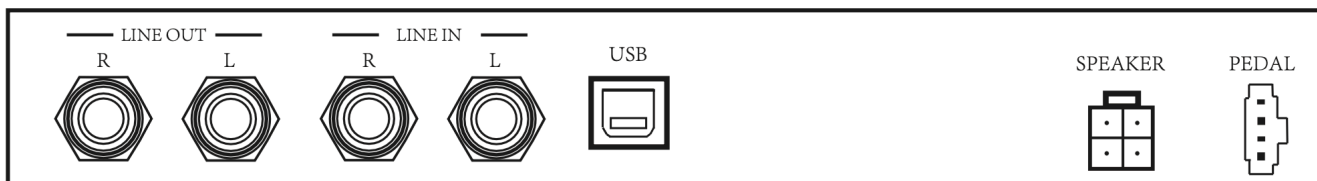

- LINE OUT L/R** De LINE OUT L/R-aansluiting wordt gebruikt om het geluid van de piano rechtstreeks naar externe speakers, een mengpaneel of een opnameapparaat te sturen.
- LINE IN L/R** De LINE IN L/R-aansluiting maakt het mogelijk om externe audiobronnen, zoals een smartphone, tablet of mixer, aan te sluiten en via de ingebouwde speakers van de piano af te spelen.
- USB** De USB to Host-aansluiting wordt gebruikt om de piano direct met een computer, tablet of smartphone te verbinden. Hiermee kun je MIDI-data versturen, zodat je de piano kunt gebruiken met muzieksoftware of apps, bijvoorbeeld om te componeren, opnemen of leren spelen.
- SPEAKER** Aansluiting voor interne speakers (montage).
- PEDAL** Aansluiting voor pedaal unit (montage).

Bluetooth en MP3 afspeelfunctie

Met deze knoppen kan je ofwel een bluetooth connectie met een mobiele telefoon/tablet opzetten, of muziek die op een USB/SD geheugenkaart staat afspelen.

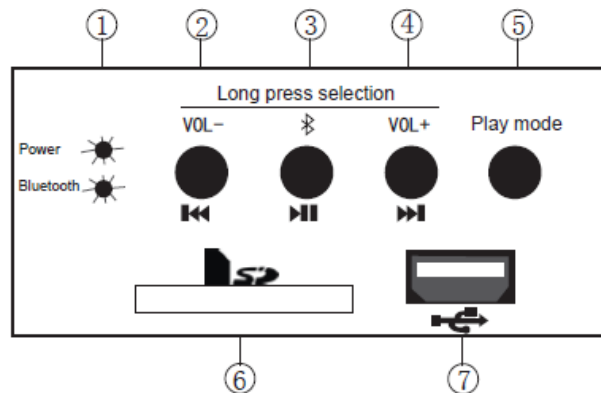

1. Status LED indicatoren : rode LED brandt bij activatie van de USB of SD lezer, de blauwe LED geeft de Bluetooth status weer.
2. Knop kort indrukken om naar de vorige song te gaan. Knop lang indrukken om het volume te verminderen.
3. Knop kort indrukken zal de muziek starten of pauzeren. Knop lang indrukken start de BT-pairing functie.
4. Knop kort indrukken om naar de volgende song te gaan. Knop lang indrukken om het volume te verhogen.
5. Hiermee schakel je tussen de verschillende bronnen : USB-stick, SD-kaart of Bluetooth audio.
6. SD-kaartlezer.
7. USB to device aansluiting.

USB en SD gebruik

Als het instrument aan staat, steek een USB-stick of SD-kaart in de lezer en de rode LED zal knipperen. Selecteer de muziek op de geheugendrager met de knoppen 2 en 4. Start of pauzeer de muziek met de knop 3. Wanneer in pauze-stand zal de rode LED oplichten.

Bluetooth pairing

Druk lang op de knop 3 om de Bluetooth koppeling te starten. De blauwe LED zal langzaam knipperen. Het apparaat MHP-2000S verschijnt binnen enkele ogenblikken in de smartphone of tablet. Als het apparaat is verbonden zal de blauwe LED snel flinkeren, en kan je de muziek selecteren met knoppen 2 en 4. Start of pauzeer de muziek met de knop 3. Wanneer in pauze-stand zal de blauwe LED langzaam knipperen.

DATA LIJSTEN

Klankkleuren

Number	Instrument
000	Grand Piano
001	Bright Piano
002	Honky-Tonk Piano
003	Electric Piano 1
004	Electric Piano 2
005	Harpsichord
006	Marimba
007	Hammond Organ
008	Church Organ
009	Guitar(nylon)
010	Acoustic Bass
011	Pizzicato Strings
012	Orchestral Harp
013	String 2

Number	Instrument
014	Synth Strings 1
015	Muted Trumpet
016	Alto sax
017	Clarinet
018	Pan FLute
019	Shakhachi
020	Pad 2(warm)
021	Pad 8(sweep)
022	FX3(crystal)
023	Sitar
024	Shamisen
Drum	
000	Standard Kit

Begeleidingen

Number	Name
000	8 Beat 1
001	8 Beat Pop 1
002	16 Beat 1
003	Guitar Ballad
004	Pop Ballad
005	Country Rock
006	Country Waltz
007	Salsa
008	Disco
009	Two Step
010	Polk Pop
011	80's Fusion
012	Swing 1
013	Jazz Samba
014	Jive

Number	Name
015	Bebop
016	Cha Cha
017	TEX TEX
018	Rap
019	Blues
020	Rock 1
021	Rock 2
022	Rock Shuffle
023	March
024	Samba
025	Polka Ober
026	Miami Pop
027	Piano Ballad
028	Bossa Nova 2
029	Guitar Waltz

Demolijst

Number	Demo Name
000	Chopin Fi
001	Bach Piano
002	Minuet Bach
003	Love Romance
004	Four Cygnets
005	Puppy Wlatz
006	CpnEtude
007	Turkey March
008	Chopin No.6
009	Menuett
010	MarciaAT
011	Chopin Night
012	Piano Ballad
013	Ragetime
014	Fn Rhythm
015	Dolly's Dream
016	4 Cygnets

Number	Demo Name
017	Old France
018	Minuet Bath
019	Song of Joy
020	Doves
021	Curvet Piano
022	Spring Waltz
023	Aledeman
024	Bach 2 Creative
025	Moonlight Debussy
026	Gavotte Dance
027	Canon Piano
028	Cowboy & Flute
029	Turkey March
030	Humoresque
031	England March
032	Little Boat
033	Minuet Piano

Number	Demo Name
034	Jingle Bells
035	Moscow Nights
036	Rainbow
037	Oh, Susanna
038	Lonely Goatherd
039	Missing In Moonlight
040	Old Black Joe
041	Santa Lucia
042	Good Scenery
043	Jambalaya
044	Little Cowboy
045	Fowing Stream
046	Little Swallow
047	Heart Love
048	Kaiser Waltz
049	Blue Danube Waltz

MIDI percussieklankenlijst

Note#	Note	1-Standard	2-Room	3-Power	4-Electric	5-Synth
27	C1	Syn Sound	Syn Sound	Syn Sound	Syn Sound	Syn Sound
28	C#1	Slap	Slap	Slap	Slap	Slap
29	D1	Scratch1	Scratch1	Scratch1	Slap	Scratch1
30	D#1	Scratch2	Scratch2	Scratch2	Scratch2	Scratch2
31	E1	Sticks	Sticks	Sticks	Sticks	Sticks
32	F1	Click	Click	Click	Click	Click
33	F#1	Metronome Click	Metronome Click	Metronome Click	Metronome Click	Metronome Click
34	G1	Metronome Bell	Metronome Bell	Metronome Bell	Metronome Bell	Metronome Bell
35	G#1	Kick2	Kick2	Kick2	Electric Kick2	Kick2
36	A1	Kick1	Kick1	Power Kick1	Electric Kick1	Synth Kick
37	A#1	Side Stick	Side Stick	Side Stick	Side Stick	Synth Side Stick
38	B1	Snare Drum2	Snare Drum2	Power Snare	Electric Snare Drum2	Synth Snare
39	C2	Hand Clap	Hand Clap	Hand Clap	Hand Clap	Hand Clap
40	C#2	Snare Drum1	Room Snare1	Snare Drum1	Electric Room Snare 1	Snare Drum1
41	D2	Low Tom2	Power Low Tom2	Power Low Tom2	Electric Low Tom2	Synth Low Tom2
42	D#2	Closed Hi-Hat	Closed Hi-Hat	Closed Hi-Hat	Closed Hi-Hat	Synth Closed Hi-Hat

NEDERLANDS

Note#	Note	1-Standard	2-Room	3-Power	4-Electric	5-Synth
43	E2	Low Tom1	Power Low Tom1	Power Low Tom1	Electric Low Tom1	Synth Low Tom1
44	F2	Pedal Hi-Hat	Low Tom1	Pedal Hi-Hat	Pedal Hi-Hat	Synth Pedal Hi-Hat
45	F#2	Mid Tom2	Power Mid Tom2	Power Mid Tom2	Electric Mid Tom2	Synth Mid Tom2
46	G2	Open Hi-Hat	Open Hi-Hat	Open Hi-Hat	Open Hi-Hat	Synth Open Hi-Hat
47	G#2	Mid Tom1	Power Mid Tom1	Power Mid Tom1	Electric Mid Tom1	Synth Mid Tom1
48	A2	High Tom2	Power High Tom2	Power High Tom2	Electric High Tom2	Synth Tom2
49	A#2	Crash Cymbal	Crash Cymbal	Crash Cymbal	Crash Cymbal	Synth Crash Cymbal
50	B2	High Tom1	Power High Tom1	Power High Tom1	Power High Tom1	Synth High Tom1
51	C3	Ride Cymbal	Ride Cymbal	Ride Cymbal	Ride Cymbal	Ride Cymbal
52	C#3	Chinese Cymbal 1	Chinese Cymbal 1	Chinese Cymbal 1	Chinese Cymbal 1	Chinese Cymbal 1
53	D3	Ride Bell	Ride Bell	Ride Bell	Ride Bell	Ride Bell
54	D#3	Tambourine	Tambourine	Tambourine	Tambourine	Tambourine
55	E3	Splash Cymbal	Splash Cymbal	Splash Cymbal	Splash Cymbal	Splash Cymbal
56	F3	Cowbell	Cowbell	Cowbell	Cowbell	Cowbell
57	F#3	Crash Cymbal	Crash Cymbal	Crash Cymbal	Crash Cymbal	Crash Cymbal

Note#	Note	1-Standard	2-Room	3-Power	4-Electric	5-Synth
58	G3	Vibra-Slap	Vibra-Slap	Vibra-Slap	Vibra-Slap	Vibra-Slap
59	G#3	Ride Cymbal1	Ride Cymbal1	Ride Cymbal1	Ride Cymbal1	Ride Cymbal1
60	A3	High bombo	High bombo	High bombo	High bombo	High bombo
61	A#3	Low conga	Low conga	Low conga	Low conga	Low conga
62	B3	Mute conga	Mute conga	Mute conga	Mute conga	Mute conga
63	C4	High conga	High conga	High conga	High conga	High conga
64	C#4	Low conga	Low conga	Low conga	Low conga	Low conga
65	D4	High Timbale	High Timbale	High Timbale	High Timbale	High Timbale
66	D#4	Low Timbale	Low Timbale	Low Timbale	Low Timbale	Low Timbale
67	E4	High Agogo	High Agogo	High Agogo	High Agogo	High Agogo
68	F4	Low Agogo	Low Agogo	Low Agogo	Low Agogo	Low Agogo
69	F#4	Cabasa	Cabasa	Cabasa	Cabasa	Cabasa
70	G4	Msracas	Msracas	Msracas	Msracas	Msracas
71	G#4	Short Hi Whistle	Short Hi Whistle	Short Hi Whistle	Short Hi Whistle	Short Hi Whistle
72	A4	Long low whistle	Long low whistle	Long low whistle	Long low whistle	Long low whistle
73	A#4	ShortGuiro	ShortGuiro	ShortGuiro	ShortGuiro	ShortGuiro

NEDERLANDS

Note#	Note	1-Standard	2-Room	3-Power	4-Electric	5-Synth
74	B4	logn Guiro	logn Guiro	logn Guiro	logn Guiro	logn Guiro
75	C5	Claves	Claves	Claves	Claves	Claves
76	C#5	Hi Wood Block	Hi Wood Block	Hi Wood Block	Hi Wood Block	Hi Wood Block
77	D5	Low Wood Block	Low Wood Block	Low Wood Block	Low Wood Block	Low Wood Block
78	D#5	Mute Cuica	Mute Cuica	Mute Cuica	Mute Cuica	Mute Cuica
79	E5	Open Cueca	Open Cueca	Open Cueca	Open Cueca	Open Cueca
80	F5	Mute Triangle	Mute Triangle	Mute Triangle	Mute Triangle	Mute Triangle
81	F#5	Open Triangle	Open Triangle	Open Triangle	Open Triangle	Open Triangle
82	G5	Shaker	Shaker	Shaker	Shaker	Shaker
83	G#5	Jingle Bell	Jingle Bell	Jingle Bell	Jingle Bell	Jingle Bell
84	A5	Bell Tree	Bell Tree	Bell Tree	Bell Tree	Bell Tree
85	#5	Castanets	Castanets	Castanets	Castanets	Castanets
86	B5	Mute Surdo	Mute Surdo	Mute Surdo	Mute Surdo	Mute Surdo
87	C6	Open Surdo	Open Surdo	Open Surdo	Open Surdo	Open Surdo

CONSIGNES DE SÉCURITÉ

Jouer du piano est un loisir sûr. Cependant, un piano numérique est également un appareil électrique. Afin de garantir la sécurité, il est nécessaire de respecter quelques principes fondamentaux évidents pour toute utilisation sûre d'un appareil électrique. Voici une liste des précautions à suivre :

- Ne placez pas le cordon d'alimentation à proximité de sources de chaleur, comme des radiateurs ou des poêles. Ne pliez pas excessivement le cordon, ne l'endommagez pas et ne placez pas d'objets lourds dessus.
- Utilisez uniquement la tension spécifiée pour l'instrument. La tension requise est indiquée sur la plaque signalétique de l'appareil.
- Utilisez exclusivement l'adaptateur spécifié. L'utilisation d'un adaptateur incorrect peut endommager l'instrument ou provoquer une surchauffe.
- Vérifiez régulièrement la fiche et éliminez toute saleté ou poussière accumulée.
- Cet instrument ne contient aucune pièce pouvant être entretenue par l'utilisateur. N'ouvrez pas l'instrument et n'essayez pas de démonter ou de modifier ses composants internes. En cas de dysfonctionnement, cessez immédiatement de l'utiliser et faites-le inspecter par un personnel qualifié.
- N'exposez pas l'instrument à la pluie, ne l'utilisez pas à proximité de l'eau ou dans des conditions humides, et ne placez pas d'objets contenant des liquides (comme des vases, des bouteilles ou des verres) dessus, susceptibles de se renverser dans les ouvertures. Si un liquide, tel que de l'eau, pénètre dans l'instrument, éteignez immédiatement l'appareil et débranchez-le. Faites ensuite inspecter l'instrument par un personnel qualifié.
- Ne branchez ni ne débranchez jamais une fiche électrique avec les mains mouillées.
- Ne placez aucun objet inflammable, comme des bougies, sur l'appareil. Un objet en feu peut tomber et provoquer un incendie.
- Si l'un des problèmes suivants survient, éteignez immédiatement l'appareil et débranchez-le. Faites ensuite inspecter l'appareil par notre personnel:
 - Le cordon d'alimentation ou la fiche est usé ou endommagé.
 - L'appareil dégage des odeurs ou des fumées inhabituelles.
 - Un objet est tombé dans l'instrument.
- Lors du retrait de la fiche, tenez toujours la fiche elle-même et non le cordon. Tirer sur le cordon peut l'endommager.
- Débranchez l'appareil si vous ne l'utilisez pas pendant une longue période ou en cas d'orage.
- Ne placez pas l'instrument dans une position instable où il pourrait tomber accidentellement.
- Lors du déplacement de l'instrument, utilisez toujours deux personnes ou plus. Le soulever seul peut causer des douleurs dorsales ou d'autres blessures, ou endommager l'instrument.
- Débranchez tous les câbles connectés avant de déplacer l'instrument, pour éviter d'endommager les câbles ou de blesser des personnes qui pourraient trébucher dessus.
- Lisez attentivement la documentation jointe concernant le processus de montage. Un assemblage incorrect de l'instrument peut entraîner des dommages ou des blessures.
- Assurez-vous que la prise électrique utilisée est facilement accessible. En cas de panne, éteignez immédiatement l'appareil et débranchez-le. Même lorsque l'appareil est éteint, un courant minimal continue de circuler. Débranchez l'appareil si vous ne l'utilisez pas pendant une longue période.

- Utilisez uniquement le support spécifié pour l'instrument. Lors de la fixation du support ou du support pour partitions, utilisez uniquement les vis fournies.
- N'utilisez pas l'instrument ou le casque à un volume élevé ou inconfortable pendant une période prolongée, car cela pourrait causer des dommages auditifs permanents. En cas de perte auditive ou de bourdonnement dans les oreilles, consultez un médecin.
- Éteignez tous les appareils avant de connecter l'instrument à d'autres composants électroniques. Lors de la mise sous ou hors tension, réglez toujours les niveaux de volume au minimum.
- Réglez le volume de tous les composants au minimum et augmentez-le progressivement tout en jouant pour atteindre le niveau d'écoute souhaité.
- Ne mettez pas les doigts ou les mains dans les ouvertures du couvercle ou de l'instrument. Veillez également à ce que le couvercle ne coince pas vos doigts.
- Ne glissez jamais de papier, d'objets métalliques ou d'autres objets dans les ouvertures du couvercle, du panneau ou du clavier. Cela peut causer des blessures ou endommager l'instrument ou d'autres biens, ou provoquer des pannes.
- Ne vous appuyez pas de tout votre poids sur l'instrument, n'y placez pas d'objets lourds et n'exercez pas une force excessive sur les boutons, interrupteurs ou connexions.
- Si un banc est fourni avec l'instrument, ne placez pas le banc dans une position instable où il pourrait tomber accidentellement.
- Ne jouez pas de manière imprudente ou ne montez pas sur le banc. L'utilisation du banc comme marchepied ou outil peut entraîner un accident ou des blessures.
- Une seule personne à la fois doit s'asseoir sur le banc pour réduire le risque d'accidents ou de blessures.
- Si les vis du banc se desserrent avec le temps, resserrez-les régulièrement avec l'outil fourni.
- Surveillez particulièrement les jeunes enfants pour qu'ils ne tombent pas à l'arrière du banc. Étant donné que le banc n'a pas de dossier, un usage non surveillé peut entraîner des accidents ou des blessures.

ATTENTION !

Avant d'assembler le piano numérique, veuillez lire attentivement les instructions suivantes pour éviter tout dommage ou blessure dus à une mauvaise manipulation.

- Le produit est fabriqué en bois, un matériau sensible aux chocs et aux dommages.
- Faites preuve de prudence lors du retrait des pièces de l'emballage.
- L'installation du piano nécessite au moins deux personnes.
- Lors de l'installation du produit, utilisez uniquement les vis fournies. D'autres vis pourraient causer des problèmes au piano, le rendre instable ou l'endommager.
- Assurez-vous que le support du piano est placé sur une surface plane et stable. Sinon, cela pourrait augmenter le risque de dommages.
- Ne placez pas le piano dans un environnement humide, poussiéreux ou exposé à la lumière directe du soleil afin d'éviter d'endommager les composants.



Piano Main Body

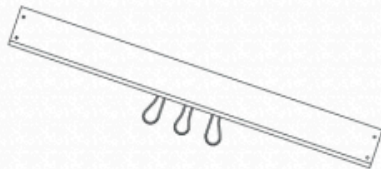

Pedal

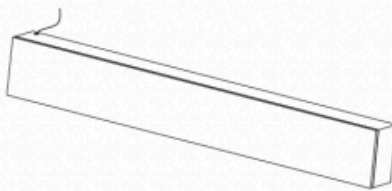

Loudspeaker box

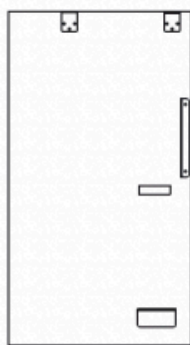

Left Sideboard

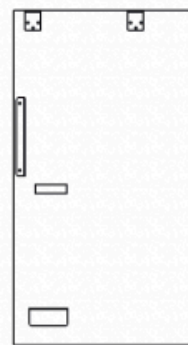

Right Sideboard

x16 pan head wood
screwing screw (2pcs)

Headphone Hook (1pc)

M6x20 pan head
screw (12pcs)

Adjusting Screw (1pc)



Wire holder (2pcs)

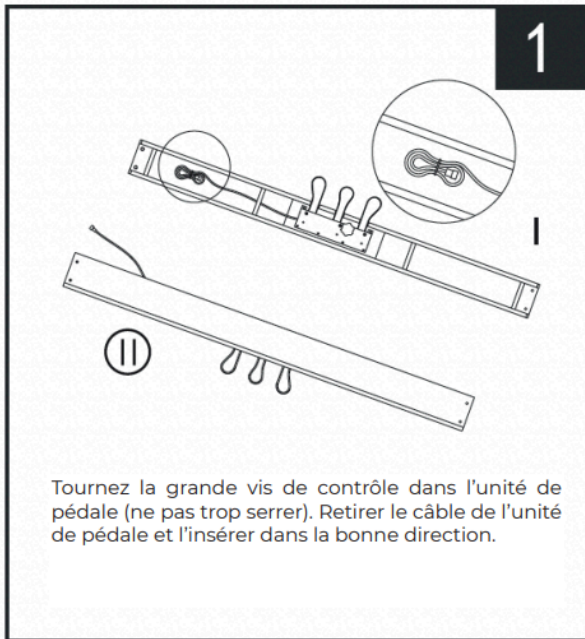

1. Tournez la grande vis de contrôle dans l'unité de pédale (ne pas trop serrer). Retirer le câble de l'unité de pédale et l'insérer dans la bonne direction.

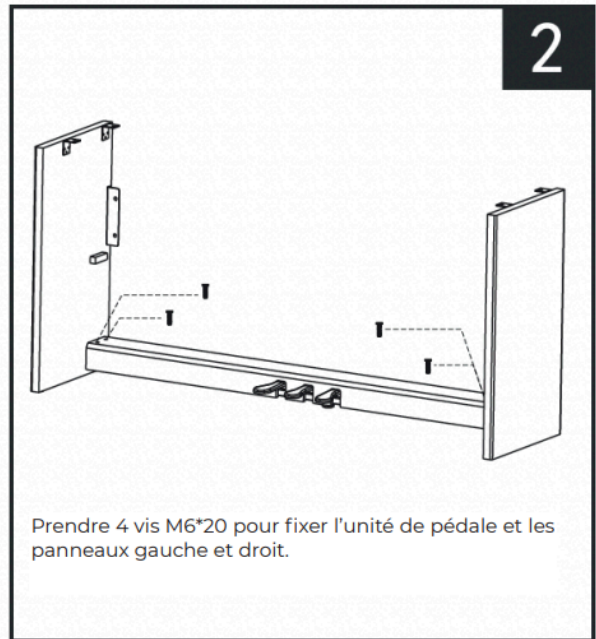

2. Prendre 4 vis M6*20 pour fixer l'unité de pédale et les panneaux gauche et droit.

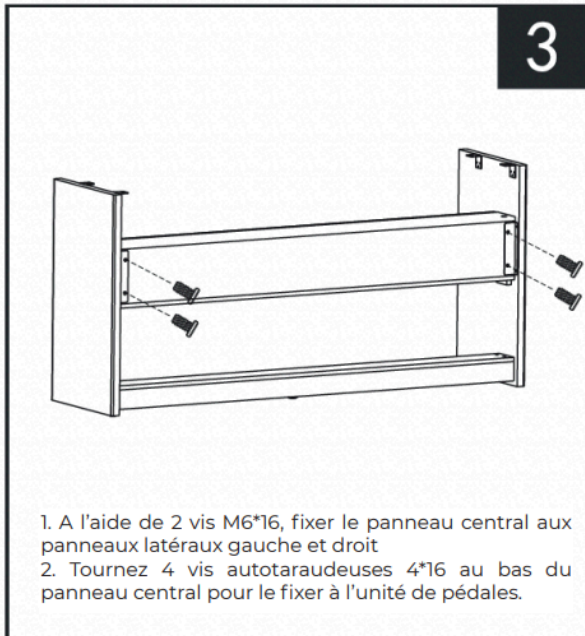

1. A l'aide de 2 vis M6*16, fixer le panneau central aux panneaux latéraux gauche et droit
2. Tournez 4 vis autotaraudeuses 4*16 au bas du panneau central pour le fixer à l'unité de pédales.

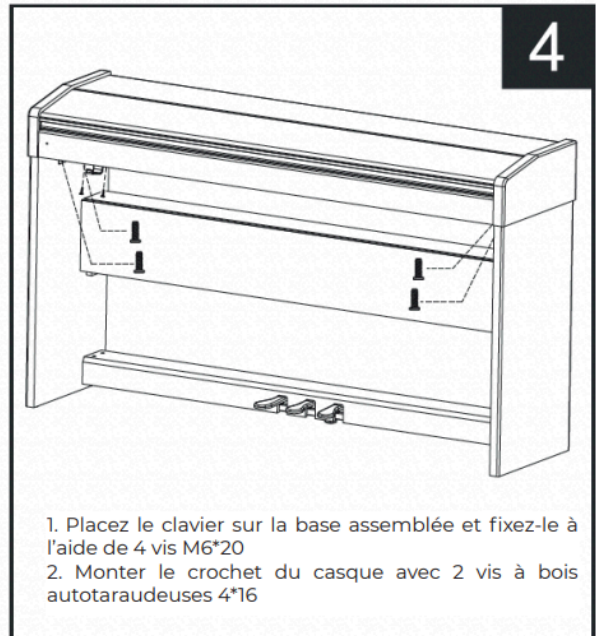

1. Placez le clavier sur la base assemblée et fixez-le à l'aide de 4 vis M6*20
2. Monter le crochet du casque avec 2 vis à bois autotaraudeuses 4*16

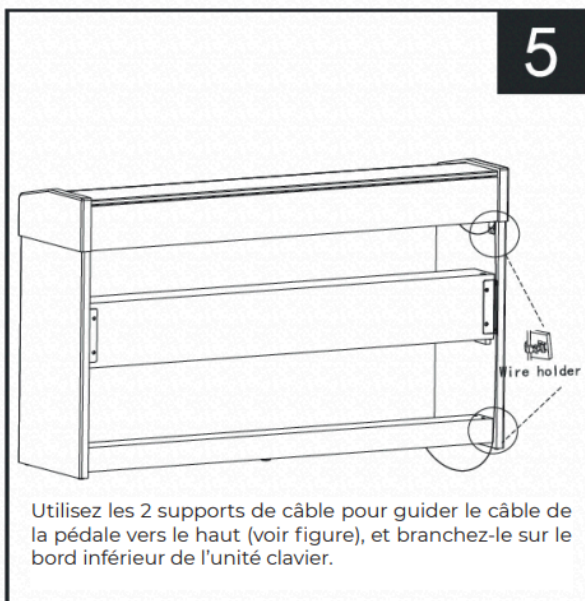

Utilisez les 2 supports de câble pour guider le câble de la pédale vers le haut (voir figure), et branchez-le sur le bord inférieur de l'unité clavier.

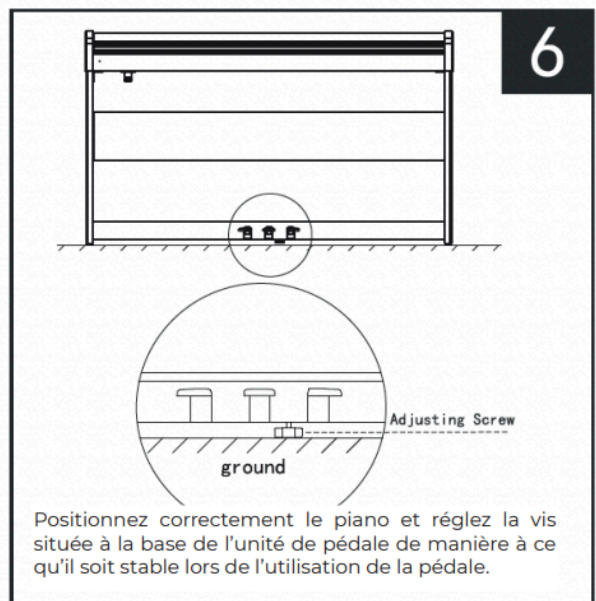

Positionnez correctement le piano et réglez la vis située à la base de l'unité de pédale de manière à ce qu'il soit stable lors de l'utilisation de la pédale.

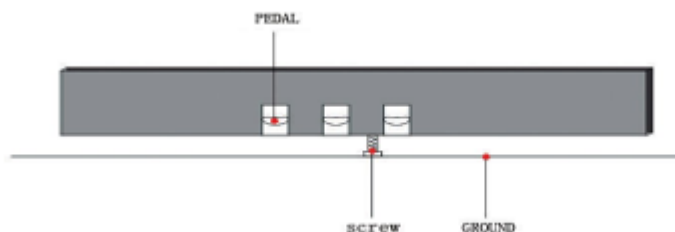

Lors du processus d'installation, veillez à visser ou dévisser la vis sous la pédale jusqu'à ce qu'elle touche le sol.

BRANCHER ET JOUER

Brancher le piano au réseau électrique et l'allumer

Utilisez uniquement l'adaptateur fourni et spécifié. L'utilisation d'autres adaptateurs peut entraîner des dommages irréparables à la fois à l'adaptateur et à l'instrument. Débranchez la fiche secteur lorsque l'instrument n'est pas utilisé pendant une longue période ou en cas d'orages électriques.

Appuyez sur le bouton "ON" (n°1 sur le panneau de commande) pendant une seconde pour allumer le piano. Le piano démarre et est réglé sur le son de piano standard.

Pour éteindre le piano, il suffit d'appuyer à nouveau sur le bouton "ON".



IMPORTANT : Pour économiser de l'énergie, le piano s'éteindra automatiquement après 30 minutes d'inactivité.

Lorsque vous commencez à jouer, réglez le volume avec [MASTER VOLUME] à droite du clavier. Ne pas utiliser cet instrument à un niveau de volume trop élevé (en particulier avec un casque), car cela peut endommager l'audition en cas d'utilisation prolongée.

Brancher un casque

L'instrument est équipé de deux prises pour casque stéréo standard en bas à gauche. L'une d'elles éteint automatiquement les haut-parleurs lorsqu'elle est utilisée. L'autre est une interface casque qui permet d'entendre à la fois le casque et les haut-parleurs. Vous pouvez utiliser le bouton de volume principal (voir ci-dessus) pour ajuster le volume.



PANNEAU DE COMMANDE

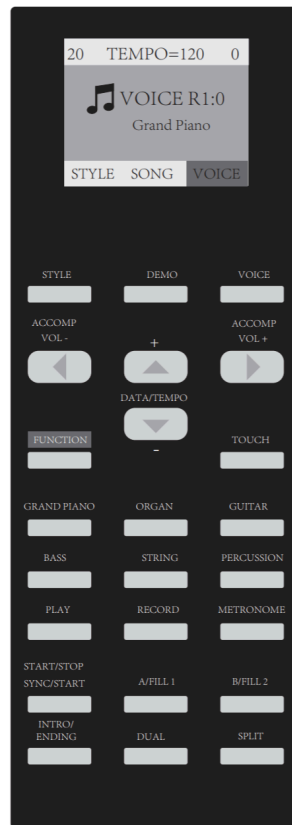

ÉCOUTER LES MORCEAUX DÉMO

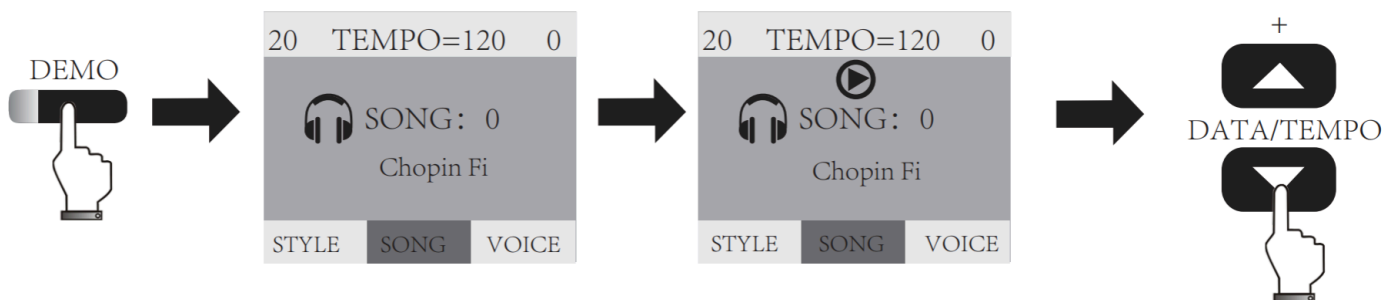

Appuyez sur [DEMO], la chanson démo s'affiche à l'écran et commence à jouer automatiquement.

Avec le bouton [DATA / TEMPO], vous pouvez choisir la chanson démo.

Appuyez à nouveau sur [DEMO] pour quitter le mode démo.

SÉLECTIONNER LA TIMBRE : Menu VOICE

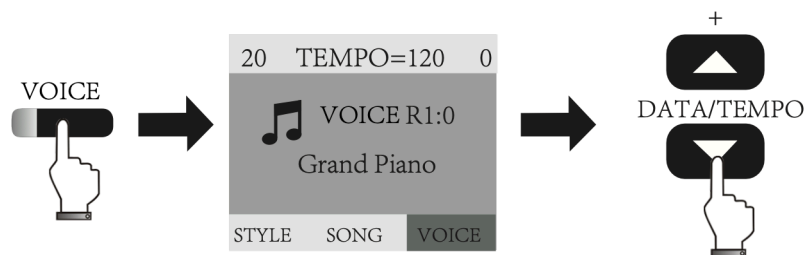

Lors de l'allumage du piano, le son "piano à queue" est sélectionné automatiquement.

Pour changer la timbre : Appuyez sur le bouton [VOICE]. La sélection de timbre est maintenant activée.

Avec le bouton [DATA/TEMPO], choisissez un autre son. Après la sélection du son, le menu VOICE sera automatiquement quitté après 5 secondes d'inactivité.

Les sons sont divisés en groupes :

PIANO – ORGUE – GUITARE – BASSE – CORDES – PERCUSSION

Appuyez sur le groupe de sons souhaité, puis faites votre choix de son avec les boutons [DATA/TEMPO].

Voir ci-dessous des exemples avec cordes et percussions :

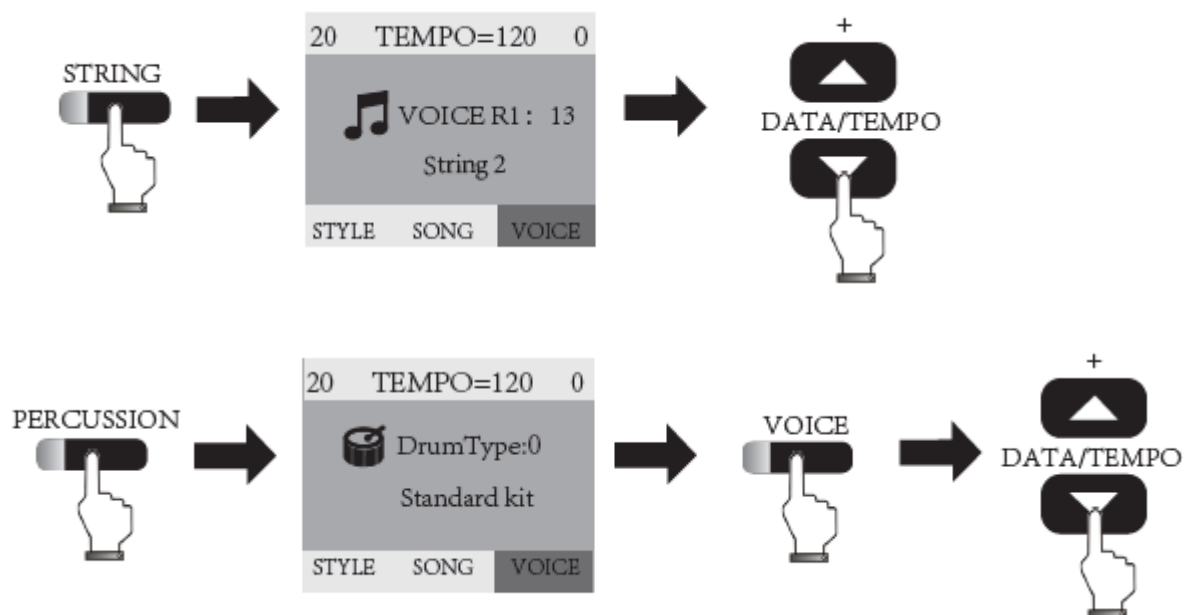

COMBINER DES SONS : DUAL ou SPLIT

Vous pouvez superposer deux sons (mode Dual) ou diviser le clavier en deux parties avec un son différent à gauche et à droite (mode Split).

En mode DUAL : choisissez d'abord votre son de base, appuyez ensuite sur [DUAL] et choisissez le son secondaire. Quittez le mode DUAL en appuyant à nouveau sur [DUAL].

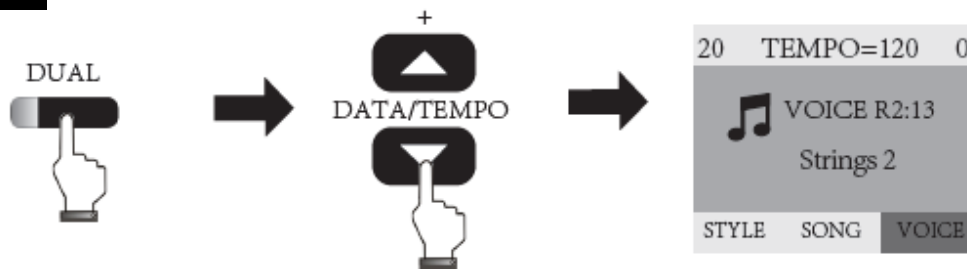

En mode SPLIT : choisissez d'abord le son pour la partie gauche du clavier.

Appuyez ensuite sur [SPLIT] et choisissez le son pour la partie droite du clavier.

Quittez le mode SPLIT en appuyant à nouveau sur le bouton [SPLIT].

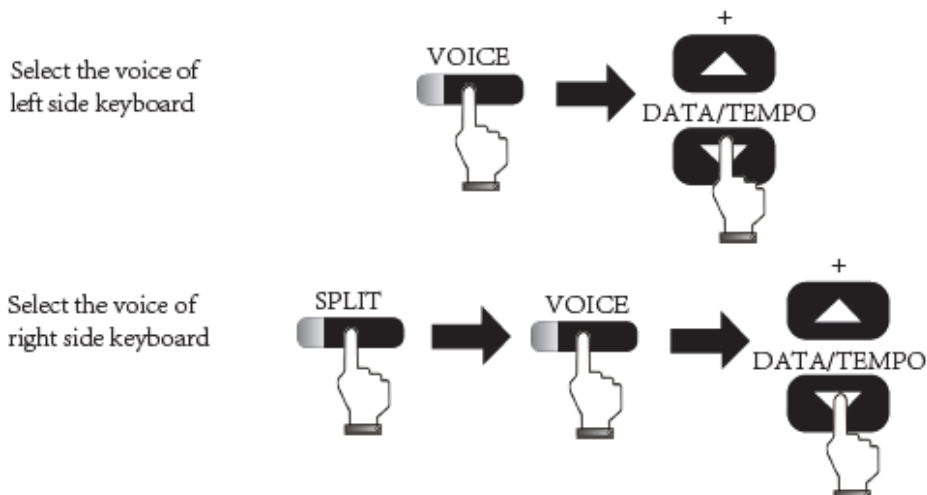

MENU FONCTIONS

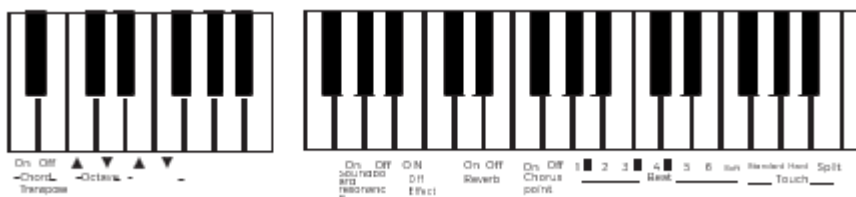

L'instrument est facile à utiliser. Toutes les fonctions peuvent être appelées via le clavier.

Les fonctions sont clairement indiquées à l'avant. Pour les appeler :

Appuyez sur [FUNCTION], puis sur la touche correspondante du clavier.

Quittez le menu des fonctions en appuyant à nouveau sur le bouton [FUNCTION]. Le menu sera automatiquement quitté après 5 secondes d'inactivité.

Fonction 01 - Activer l'accompagnement d'accords

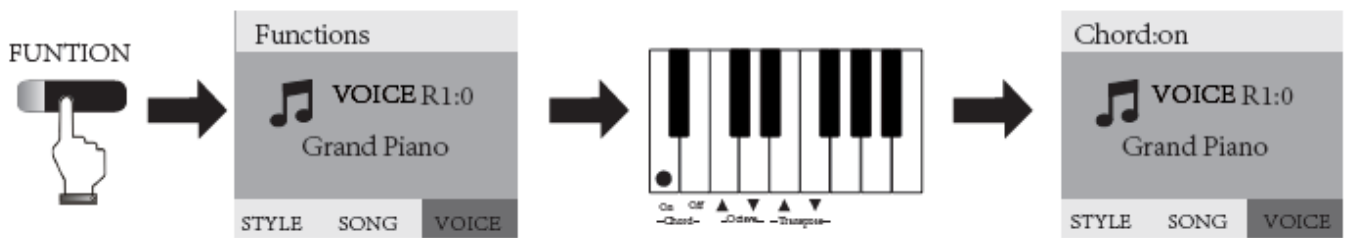

Le piano dispose d'une large gamme d'accompagnements (voir la liste des données).

Pour activer la fonction d'accord, appuyez sur [FUNCTION] puis sur la touche correspondante du clavier.

Quittez le menu des fonctions en appuyant à nouveau sur le bouton [FUNCTION]. Le menu sera automatiquement quitté après 5 secondes d'inactivité.

Fonction 02 – Définir l'octave

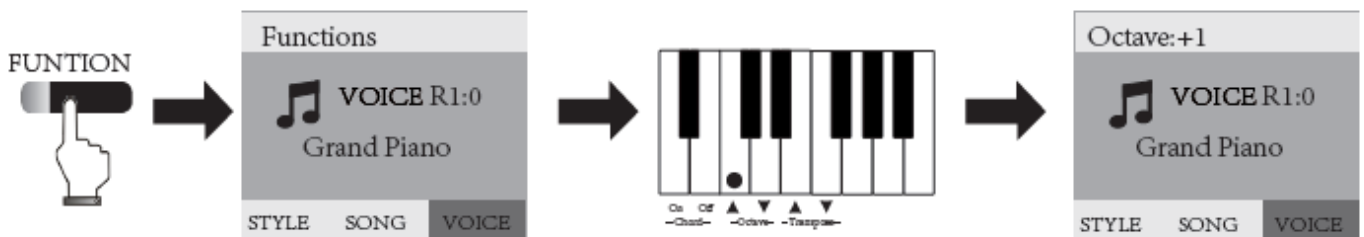

Pour définir l'octave, appuyez sur [FUNCTION] puis sur la touche correspondante du clavier. L'octave sera affiché à l'écran avec +1 ou -1.

En quittant le menu des fonctions, le son sera un octave plus haut ou plus bas, selon la touche choisie.

Fonction 03 – Transposer

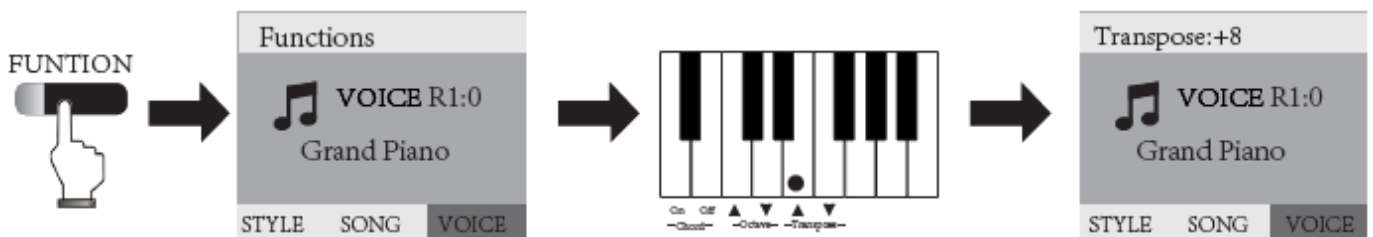

Pour transposer, appuyez sur [FUNCTION] puis sur la touche correspondante. Vous pouvez transposer jusqu'à 12 demi-tons (une octave complète) vers le bas ou vers le haut. Le nombre de demi-tons transposés s'affichera à l'écran avec + ou -.

Quittez le menu des fonctions en appuyant à nouveau sur le bouton [FUNCTION]. Le menu sera automatiquement quitté après 5 secondes d'inactivité.

Fonction 04 – Régler la résonance de la table d'harmonie

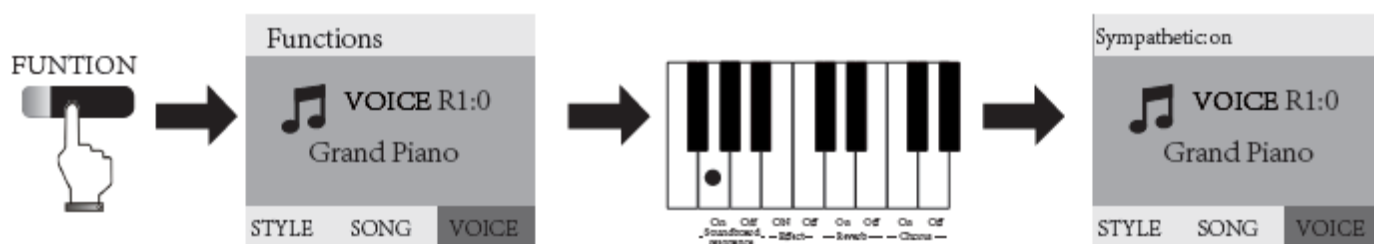

Pour activer la résonance des cordes sur le son de piano, appuyez sur [FUNCTION] puis sur la touche correspondante. L'écran affichera "Sympathetic: on".

Quittez le menu des fonctions en appuyant à nouveau sur le bouton [FUNCTION]. Le menu sera automatiquement quitté après 5 secondes d'inactivité.

Fonction 05 – Activer ou désactiver les effets

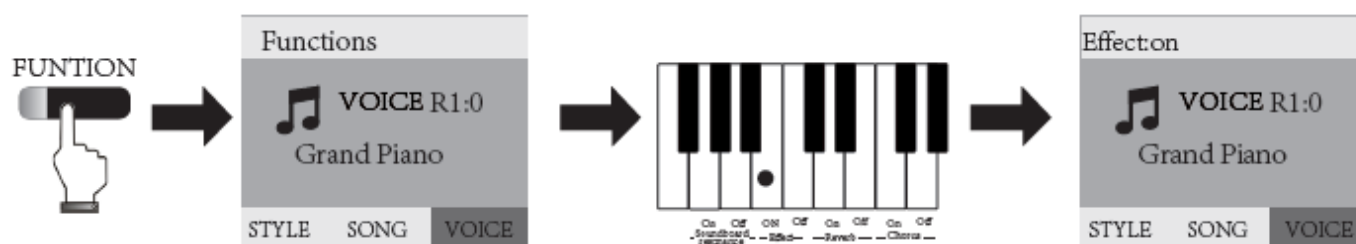

En plus de la réverbération classique (Reverb) et du Chorus, certains sons sont équipés d'un effet numérique supplémentaire.

Pour l'activer/désactiver, appuyez sur [FUNCTION] puis sur la touche correspondante. L'écran affichera "Effect: on".

Quittez le menu des fonctions en appuyant à nouveau sur le bouton [FUNCTION]. Le menu sera automatiquement quitté après 5 secondes d'inactivité.

Fonction 06 – Activer ou désactiver l'effet de réverbération

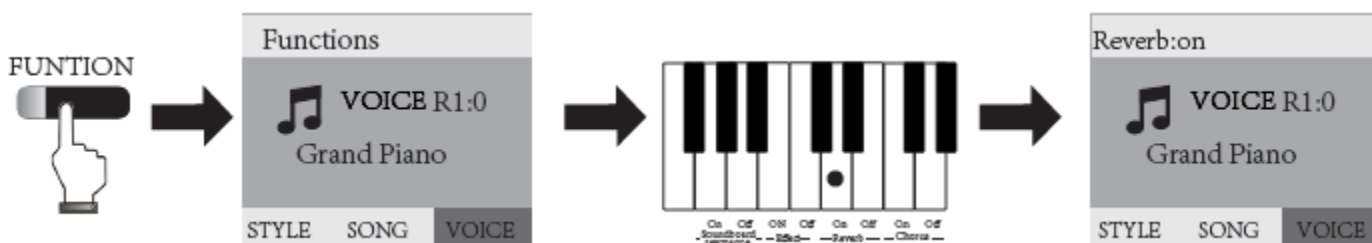

Pour activer/désactiver la réverbération, appuyez sur [FUNCTION] puis sur la touche correspondante. L'écran affichera "Reverb: on".

Quittez le menu des fonctions en appuyant à nouveau sur le bouton [FUNCTION]. Le menu sera automatiquement quitté après 5 secondes d'inactivité.

Fonction 07 – Activer ou désactiver l'effet de Chorus

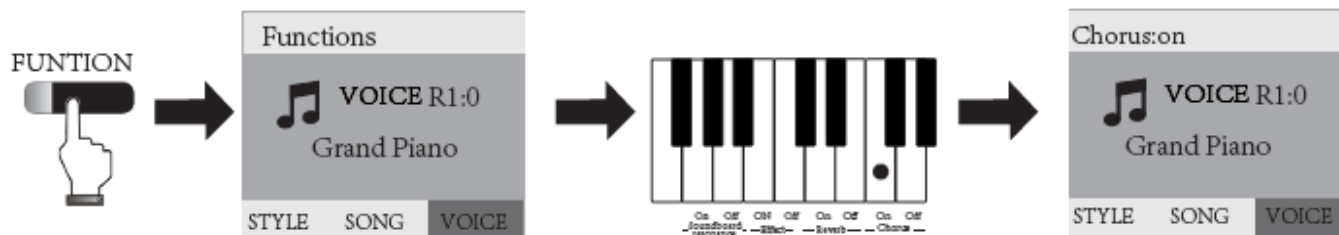

Pour activer/désactiver le chorus, appuyez sur [FUNCTION] puis sur la touche correspondante. L'écran affichera "Chorus: on".

Quittez le menu des fonctions en appuyant à nouveau sur le bouton [FUNCTION]. Le menu sera automatiquement quitté après 5 secondes d'inactivité.

Fonction 08 – Définir la signature rythmique du métronome

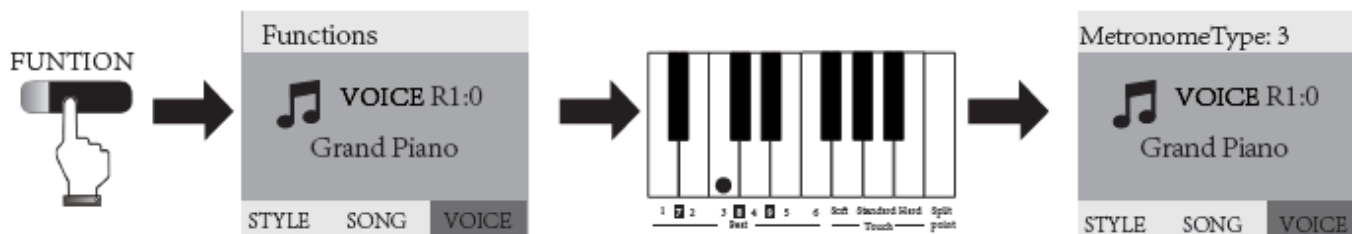

Pour définir la signature rythmique du métronome, choisissez le chiffre correspondant en appuyant sur la touche dans la section BEATS. L'écran affichera le chiffre choisi sous "Metronome Type".

Quittez le menu des fonctions en appuyant à nouveau sur le bouton [FUNCTION]. Le menu sera automatiquement quitté après 5 secondes d'inactivité.

Fonction 09 – Régler la sensibilité à la frappe

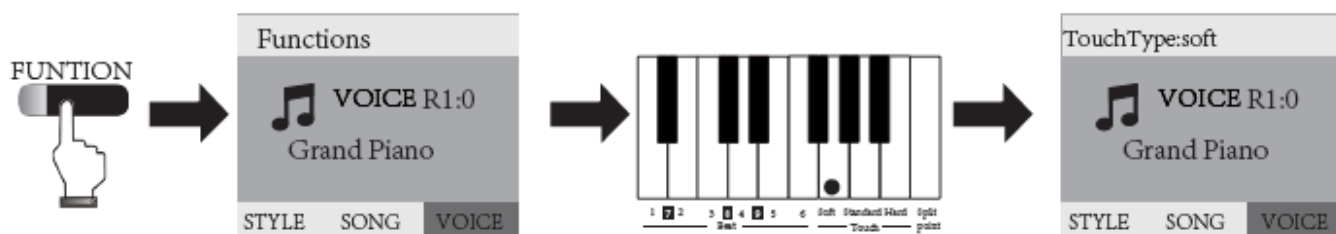

La sensibilité à la frappe du clavier peut être réglée ici. Il y a 5 courbes disponibles : **DEFAULT – SOFT – STANDARD – HARD – TOUCH OFF**
L'écran affichera la courbe choisie.

Quittez le menu des fonctions en appuyant à nouveau sur le bouton [FUNCTION]. Le menu sera automatiquement quitté après 5 secondes d'inactivité.

Vous pouvez également activer ou désactiver la sensibilité à la frappe via le bouton [TOUCH].



Fonction 10 – Régler le point de séparation (Split Point)



Pour définir le point de séparation, appuyez sur [FUNCTION], sélectionnez la touche SPLITPOINT, puis déterminez où le clavier sera divisé.

L'écran affichera la valeur de la touche choisie, par exemple "Split Point = 65". Le menu sera automatiquement quitté après 5 secondes d'inactivité. Vous pouvez également activer ou désactiver la sensibilité à la frappe via le bouton [TOUCH].

ENREGISTREMENT, MÉTRONOME, ACCOMPAGNEMENT

Enregistrer le jeu de piano

Cet instrument peut enregistrer de la musique, y compris l'accompagnement automatique. Il n'enregistre pas des signaux audio, mais des données MIDI.

La procédure est la suivante :

Appuyez sur le bouton [RECORD], le voyant d'enregistrement s'allume, et le métronome standard commencera à jouer et à enregistrer. Appuyez sur le bouton [MÉTRONOME] si vous souhaitez éteindre le métronome.

Après l'enregistrement, appuyez à nouveau sur le bouton [RECORD], le voyant s'éteint, et la fonction d'enregistrement est désormais désactivée.



Pour lire l'enregistrement :

Appuyez sur le bouton [PLAY/STOP], le voyant s'allume, et le piano lira la musique que vous avez enregistrée. Après la lecture, la fonction de lecture s'arrête automatiquement et le voyant s'éteint.

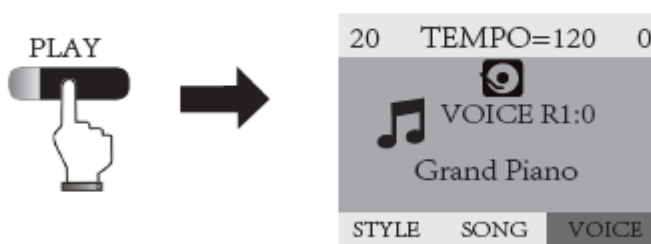

Métronome

Appuyez sur le bouton [METRONOME] sur le panneau pour activer la fonction métronome. Le voyant commence à clignoter et le tempo est affiché sur l'écran numérique. Tempo par défaut : 120BPM/min.

Appuyez sur le bouton [DATA/TEMPO] +/- pour ajuster le tempo, plage de tempo : 20-280BPM/min.

Appuyez à nouveau sur le bouton [METRONOME] pour quitter la fonction métronome. Le piano enregistrera automatiquement le réglage de la vitesse actuelle.

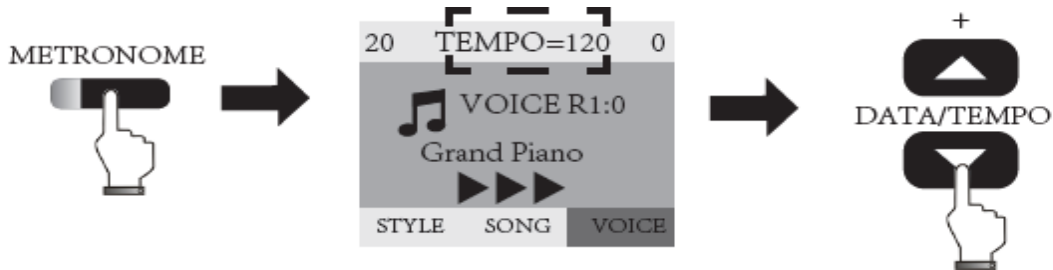

Fonction d'accompagnement d'accords

Le Doutréline MHP-2000S dispose de rythmes avec accompagnements automatiques. Pour choisir un style (accompagnement rythmique), appuyez sur [STYPE] et faites votre choix.

Appuyez à nouveau sur le bouton [STYPE] pour quitter le menu de sélection.

Le menu sera automatiquement quitté après 5 secondes d'inactivité.



Start/Stop et Sync Start

L'accompagnement rythmique démarre en appuyant d'abord sur le bouton [START/STOP/SYNC START]. Appuyez longuement sur le bouton [START/STOP/SYNC START] jusqu'à ce que les 3 triangles noirs commencent à clignoter dans l'affichage.

Ainsi, l'accompagnement commencera dès que vous jouez le premier accord à gauche.

Appuyez à nouveau sur le bouton [START/STOP/SYNC START] pour arrêter l'accompagnement.

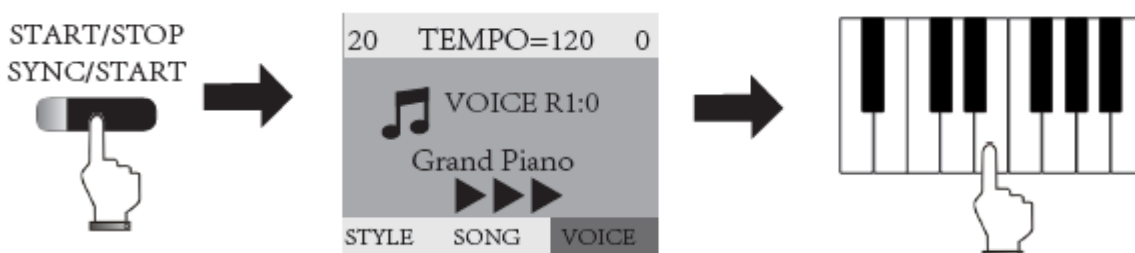

Déterminer le volume de l'accompagnement

Avec les boutons [ACCOMP VOL+/-], vous pouvez régler le volume de l'accompagnement. Choisissez une valeur de 0 à 32.

Cette valeur apparaîtra en haut à gauche de l'affichage.

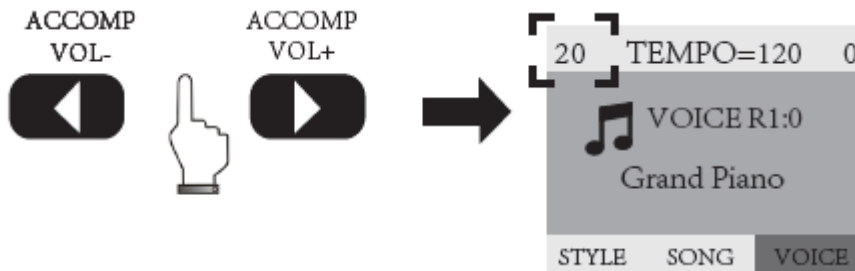

Intro/Ending (Prelude/Coda)

Lors de l'utilisation des rythmes et de l'accompagnement automatique, vous pouvez également ajouter une variation d'introduction (prélude) et de fin (coda).

Appuyez sur le bouton [INTRO/ENDING] avant que l'accompagnement automatique ne commence, et l'accompagnement débutera avec une introduction. Appuyez à nouveau sur le bouton [INTRO/ENDING] lorsque l'accompagnement automatique est en cours, et l'accompagnement jouera automatiquement une coda avant de s'arrêter.

A/Fill 1 en B/Fill 2

Lors de l'utilisation des rythmes et de l'accompagnement automatique, vous avez toujours deux variations du rythme/de l'accompagnement : variation A et variation B.

En appuyant sur A/Fill 1, vous obtiendrez un court "solo de drum" et passerez à la variation A.



En appuyant sur B/Fill 2, vous obtiendrez un court "solo de drum" et passerez à la variation B.



CONNEXIONS

Panneau arrière

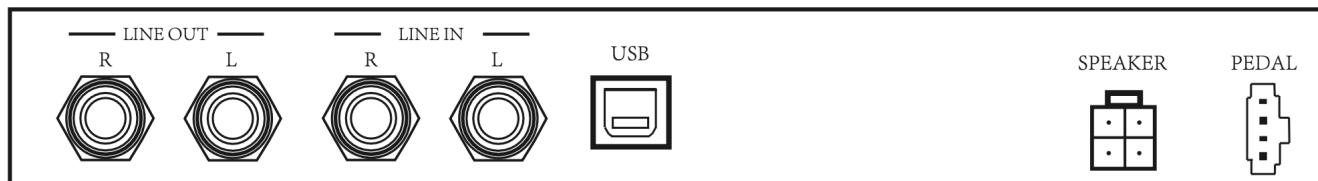
**LINE OUT L/R**

La connexion LINE OUT L/R est utilisée pour envoyer le son du piano directement vers des haut-parleurs externes, une table de mixage ou un appareil d'enregistrement.

LINE IN L/R

La connexion LINE IN L/R permet de connecter des sources audio externes, telles qu'un smartphone, une tablette ou une table de mixage, et de les lire via les haut-parleurs intégrés du piano.

USB

La connexion USB to Host est utilisée pour connecter le piano directement à un ordinateur, une tablette ou un smartphone. Cela permet d'envoyer des données MIDI, vous permettant d'utiliser le piano avec des logiciels de musique ou des applications, par exemple pour composer, enregistrer ou apprendre à jouer.

SPEAKER

Connexion pour les haut-parleurs internes (montage).

PEDAL

Connexion pour l'unité de pédale (montage).

Fonction Bluetooth et lecture MP3

Avec ces boutons, vous pouvez soit établir une connexion Bluetooth avec un téléphone portable/tablette, soit lire de la musique stockée sur une carte USB/SD.

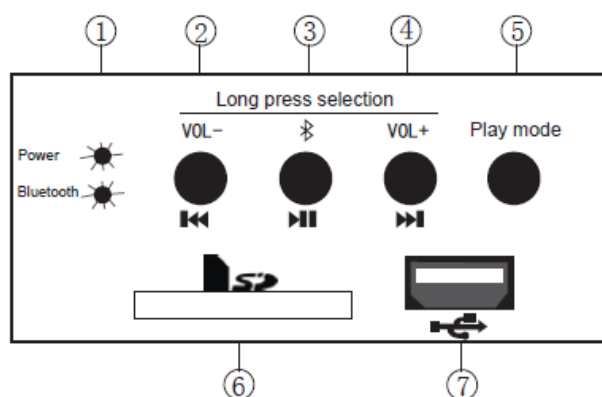

1. Indicateurs LED de statut : la LED rouge s'allume lors de l'activation du lecteur USB ou SD, la LED bleue indique le statut Bluetooth.
2. Appuyez brièvement sur le bouton pour passer à la chanson précédente. Appuyez longuement pour réduire le volume.
3. Appuyez brièvement sur le bouton pour démarrer ou mettre en pause la musique. Appuyez longuement pour activer la fonction de couplage Bluetooth.
4. Appuyez brièvement sur le bouton pour passer à la chanson suivante. Appuyez longuement pour augmenter le volume.
5. Utilisez ceci pour basculer entre les différentes sources : clé USB, carte SD ou audio Bluetooth.
6. Lecteur de carte SD.
7. Connexion USB to device.

Utilisation de l'USB et de la carte SD

Lorsque l'instrument est allumé, insérez une clé USB ou une carte SD dans le lecteur et la LED rouge clignotera. Sélectionnez la musique sur le support de mémoire avec les boutons 2 et 4. Démarrez ou mettez en pause la musique avec le bouton 3.

Lorsque la musique est en pause, la LED rouge restera allumée.

Appairage Bluetooth

Appuyez longuement sur le bouton 3 pour démarrer l'appairage Bluetooth. Le voyant bleu clignotera lentement. L'appareil MHP-2000S apparaîtra dans quelques instants sur votre smartphone ou tablette. Lorsque l'appareil est connecté, le voyant bleu clignotera rapidement et vous pourrez sélectionner la musique avec les boutons 2 et 4. Démarrez ou mettez la musique en pause avec le bouton 3. Lorsqu'elle est en pause, le voyant bleu clignotera lentement.

LISTES DE DONNÉES

Timbres

Number	Instrument
000	Grand Piano
001	Bright Piano
002	Honky-Tonk Piano
003	Electric Piano 1
004	Electric Piano 2
005	Harpsichord
006	Marimba
007	Hammond Organ
008	Church Organ
009	Guitar(nylon)
010	Acoustic Bass
011	Pizzicato Strings
012	Orchestral Harp
013	String 2

Number	Instrument
014	Synth Strings 1
015	Muted Trumpet
016	Alto sax
017	Clarinet
018	Pan FLute
019	Shakhachi
020	Pad 2(warm)
021	Pad 8(sweep)
022	FX3(crystal)
023	Sitar
024	Shamisen
Drum	
000	Standard Kit

Accompagnements

Number	Name
000	8 Beat 1
001	8 Beat Pop 1
002	16 Beat 1
003	Guitar Ballad
004	Pop Ballad
005	Country Rock
006	Country Waltz
007	Salsa
008	Disco
009	Two Step
010	Polk Pop
011	80's Fusion
012	Swing 1
013	Jazz Samba
014	Jive

Number	Name
015	Bebop
016	Cha Cha
017	TEX TEX
018	Rap
019	Blues
020	Rock 1
021	Rock 2
022	Rock Shuffle
023	March
024	Samba
025	Polka Ober
026	Miami Pop
027	Piano Ballad
028	Bossa Nova 2
029	Guitar Waltz

Liste des démos

Number	Demo Name	Number	Demo Name	Number	Demo Name
000	Chopin Fi	017	Old France	034	Jingle Bells
001	Bach Piano	018	Minuet Bath	035	Moscow Nights
002	Minuet Bach	019	Song of Joy	036	Rainbow
003	Love Romance	020	Doves	037	Oh, Susanna
004	Four Cygnets	021	Curvet Piano	038	Lonely Goatherd
005	Puppy Wlutz	022	Spring Waltz	039	Missing In Moonlight
006	CpnEtude	023	Aledeman	040	Old Black Joe
007	Turkey March	024	Bach 2 Creative	041	Santa Lucia
008	Chopin No.6	025	Moonlight Debussy	042	Good Scenery
009	Menuett	026	Gavotte Dance	043	Jambalaya
010	MarciaAT	027	Canon Piano	044	Little Cowboy
011	Chopin Night	028	Cowboy & Flute	045	Fowing Stream
012	Piano Ballad	029	Turkey March	046	Little Swallow
013	Ragetime	030	Humoresque	047	Heart Love
014	Fn Rhythm	031	England March	048	Kaiser Waltz
015	Dolly's Dream	032	Little Boat	049	Blue Danube Waltz
016	4 Cygnets	033	Minuet Piano		

Liste des sons de percussion MIDI

Note#	Note	1-Standard	2-Room	3-Power	4-Electric	5-Synth
27	C1	Syn Sound	Syn Sound	Syn Sound	Syn Sound	Syn Sound
28	C#1	Slap	Slap	Slap	Slap	Slap
29	D1	Scratch1	Scratch1	Scratch1	Slap	Scratch1
30	D#1	Scratch2	Scratch2	Scratch2	Scratch2	Scratch2
31	E1	Sticks	Sticks	Sticks	Sticks	Sticks
32	F1	Click	Click	Click	Click	Click
33	F#1	Metronome Click	Metronome Click	Metronome Click	Metronome Click	Metronome Click
34	G1	Metronome Bell	Metronome Bell	Metronome Bell	Metronome Bell	Metronome Bell
35	G#1	Kick2	Kick2	Kick2	Electric Kick2	Kick2
36	A1	Kick1	Kick1	Power Kick1	Electric Kick1	Synth Kick
37	A#1	Side Stick	Side Stick	Side Stick	Side Stick	Synth Side Stick
38	B1	Snare Drum2	Snare Drum2	Power Snare	Electric Snare Drum2	Synth Snare
39	C2	Hand Clap	Hand Clap	Hand Clap	Hand Clap	Hand Clap
40	C#2	Snare Drum1	Room Snare1	Snare Drum1	Electric Room Snare 1	Snare Drum1
41	D2	Low Tom2	Power Low Tom2	Power Low Tom2	Electric Low Tom2	Synth Low Tom2
42	D#2	Closed Hi-Hat	Closed Hi-Hat	Closed Hi-Hat	Closed Hi-Hat	Synth Closed Hi-Hat

Note#	Note	1-Standard	2-Room	3-Power	4-Electric	5-Synth
43	E2	Low Tom1	Power Low Tom1	Power Low Tom1	Electric Low Tom1	Synth Low Tom1
44	F2	Pedal Hi-Hat	Low Tom1	Pedal Hi-Hat	Pedal Hi-Hat	Synth Pedal Hi-Hat
45	F#2	Mid Tom2	Power Mid Tom2	Power Mid Tom2	Electric Mid Tom2	Synth Mid Tom2
46	G2	Open Hi-Hat	Open Hi-Hat	Open Hi-Hat	Open Hi-Hat	Synth Open Hi-Hat
47	G#2	Mid Tom1	Power Mid Tom1	Power Mid Tom1	Electric Mid Tom1	Synth Mid Tom1
48	A2	High Tom2	Power High Tom2	Power High Tom2	Electric High Tom2	Synth Tom2
49	A#2	Crash Cymbal	Crash Cymbal	Crash Cymbal	Crash Cymbal	Synth Crash Cymbal
50	B2	High Tom1	Power High Tom1	Power High Tom1	Power High Tom1	Synth High Tom1
51	C3	Ride Cymbal	Ride Cymbal	Ride Cymbal	Ride Cymbal	Ride Cymbal
52	C#3	Chinese Cymbal 1	Chinese Cymbal1	Chinese Cymbal 1	Chinese Cymbal 1	Chinese Cymbal 1
53	D3	Ride Bell	Ride Bell	Ride Bell	Ride Bell	Ride Bell
54	D#3	Tambourine	Tambourine	Tambourine	Tambourine	Tambourine
55	E3	Splash Cymbal	Splash Cymbal	Splash Cymbal	Splash Cymbal	Splash Cymbal
56	F3	Cowbell	Cowbell	Cowbell	Cowbell	Cowbell
57	F#3	Crash Cymbal	Crash Cymbal	Crash Cymbal	Crash Cymbal	Crash Cymbal

Note#	Note	1-Standard	2-Room	3-Power	4-Electric	5-Synth
58	G3	Vibra-Slap	Vibra-Slap	Vibra-Slap	Vibra-Slap	Vibra-Slap
59	G#3	Ride Cymbal1	Ride Cymbal1	Ride Cymbal1	Ride Cymbal1	Ride Cymbal1
60	A3	High bomgo	High bomgo	High bomgo	High bomgo	High bomgo
61	A#3	Low conga	Low conga	Low conga	Low conga	Low conga
62	B3	Mute conga	Mute conga	Mute conga	Mute conga	Mute conga
63	C4	High conga	High conga	High conga	High conga	High conga
64	C#4	Low conga	Low conga	Low conga	Low conga	Low conga
65	D4	High Timbale	High Timbale	High Timbale	High Timbale	High Timbale
66	D#4	Low Timbale	Low Timbale	Low Timbale	Low Timbale	Low Timbale
67	E4	High Agogo	High Agogo	High Agogo	High Agogo	High Agogo
68	F4	Low Agogo	Low Agogo	Low Agogo	Low Agogo	Low Agogo
69	F#4	Cabasa	Cabasa	Cabasa	Cabasa	Cabasa
70	G4	Msracas	Msracas	Msracas	Msracas	Msracas
71	G#4	Short Hi Whistle	Short Hi Whistle	Short Hi Whistle	Short Hi Whistle	Short Hi Whistle
72	A4	Long low whistle	Long low whistle	Long low whistle	Long low whistle	Long low whistle
73	A#4	ShortGuiro	ShortGuiro	ShortGuiro	ShortGuiro	ShortGuiro

Note#	Note	1-Standard	2-Room	3-Power	4-Electric	5-Synth
74	B4	logn Guiro	logn Guiro	logn Guiro	logn Guiro	logn Guiro
75	C5	Claves	Claves	Claves	Claves	Claves
76	C#5	Hi Wood Block	Hi Wood Block	Hi Wood Block	Hi Wood Block	Hi Wood Block
77	D5	Low Wood Block	Low Wood Block	Low Wood Block	Low Wood Block	Low Wood Block
78	D#5	Mute Cuica	Mute Cuica	Mute Cuica	Mute Cuica	Mute Cuica
79	E5	Open Cueca	Open Cueca	Open Cueca	Open Cueca	Open Cueca
80	F5	Mute Triangle	Mute Triangle	Mute Triangle	Mute Triangle	Mute Triangle
81	F#5	Open Triangle	Open Triangle	Open Triangle	Open Triangle	Open Triangle
82	G5	Shaker	Shaker	Shaker	Shaker	Shaker
83	G#5	Jingle Bell	Jingle Bell	Jingle Bell	Jingle Bell	Jingle Bell
84	A5	Bell Tree	Bell Tree	Bell Tree	Bell Tree	Bell Tree
85	#5	Castanets	Castanets	Castanets	Castanets	Castanets
86	B5	Mute Surdo	Mute Surdo	Mute Surdo	Mute Surdo	Mute Surdo
87	C6	Open Surdo	Open Surdo	Open Surdo	Open Surdo	Open Surdo

SAFETY INSTRUCTIONS

Playing the piano is a safe hobby. On the other hand, a digital piano is also an electrical device. To ensure safety, it is necessary to observe some very obvious basic principles. They are obvious to anyone who wants to use an electrical appliance safely. Nevertheless, we list them again for you. It is a legal obligation to begin the manual with these safety instructions. Please read them carefully :

- Do not place the power cord near heat sources such as stoves or radiators. Do not excessively bend or damage the cord or place heavy objects on it.
- Use only the voltage specified for the instrument. The required voltage is specified on the instrument nameplate.
- Use only the specified adapter. Using an incorrect adapter may cause damage to the instrument or overheating.
- Check the plug regularly and remove any accumulated dirt or dust.
- This instrument contains no user-serviceable parts. Do not open the instrument or attempt to disassemble or modify the internal components. If the instrument exhibits a malfunction, stop using it immediately and have it inspected by qualified personnel.
- Do not expose the instrument to rain, do not use it near water or in damp conditions and do not place objects with liquids (such as vases, bottles or glasses) on them that may spill into openings. If liquid, such as water, spills into the instrument, turn it off immediately and unplug it. Then have the instrument inspected by qualified personnel.
- Never insert or remove an electrical plug with wet hands.
- Do not place burning objects, such as candles, on the appliance. A burning object may fall over and cause a fire.
- If any of the following problems occur, immediately switch off the appliance and unplug it. Then have the appliance inspected by our staff:
 - The power cord or plug is worn or damaged.
 - The appliance emits unusual odours or smoke.
 - An object has fallen into the instrument.
- When removing the plug, always hold the plug itself and not the cord. Pulling on the cord may damage it.
- Unplug the instrument when it will not be used for an extended period of time or during a thunderstorm.
- Do not place the instrument in an unstable position where it may accidentally tip over.
- Always use two or more people when moving the instrument. Lifting the instrument alone may cause back pain or other injuries, or damage the instrument.
- Remove all connected cables before moving the instrument to avoid damaging the cables or injuring people who might trip over them.
- Carefully read the enclosed documentation on the assembly process. Failure to assemble the instrument correctly may cause damage or injury. Make sure that the AC outlet you are using is easily accessible. If a malfunction occurs, immediately turn off the device and unplug it from the outlet. Even when the switch is turned off, electricity still flows to the product at a minimal level. Unplug the device if you are not using it for an extended period.
- Use only the stand specified for the instrument. When attaching the stand or holder, use only the screws provided.
- Do not use the instrument/device or headphones at high or uncomfortable volume levels for long periods of time, as this may cause permanent hearing damage. If you experience hearing loss or tinnitus, consult a doctor.

- Switch off all devices before connecting the instrument to other electronic components. When switching all components on or off, first set all volume settings to the minimum.
- Set the volume of all components to the minimum and gradually increase the volume while playing the instrument to set the desired listening volume.
- Do not insert fingers or hands into openings on the lid or instrument. Also take care that the lid does not pinch your fingers.
- Never put paper, metal objects or other objects in openings of the lid, panel or keyboard. This may cause injury or damage to the instrument or property, or lead to malfunctions. Do not lean your weight on the instrument, place heavy objects on it, or apply excessive force to buttons, switches, or connections.
- Is a bench also supplied with the instrument? If so, do not place the bench in an unstable position where it could accidentally tip over.
- Do not play carelessly or stand on the bench. Using the bench as a tool or step may result in an accident or injury.
- Let only one person sit on the bench at a time to reduce the risk of accidents or injury.
- If the screws of the bench become loose due to prolonged use, tighten them regularly with the tool provided.
- Take extra care of small children so that they do not fall off the back of the bench. Since the bench has no backrest, unattended use may lead to accidents or injury.

ASSEMBLY

ATTENTION !

Before starting the assembly of the digital piano, please read the following content in order to ensure the product is safe and prevent personnel from improper operation injury.

- The product is made of wood material which is easy to knock against and damage.
- Please handle with care when removing the parts from the package.
- It needs two people to install the piano at least.
- When installing the product, please use the supplied screws. Any other screws may cause problem for the piano and make it unstable or damaged.
- Please make sure to place the piano stand on a flat and stable surface. If not, it might cause the risk of injury.
- Do not place the piano in humid, insolation, dust serious environment, so as not to cause damage to the components.

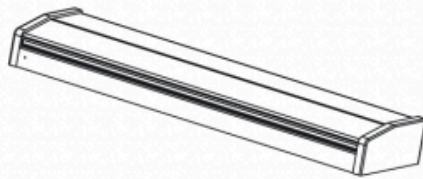

Piano Main Body

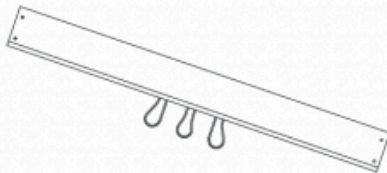

Pedal

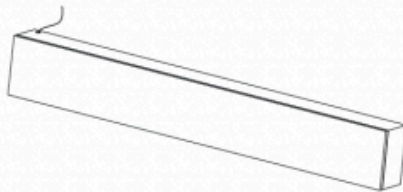

Loudspeaker box

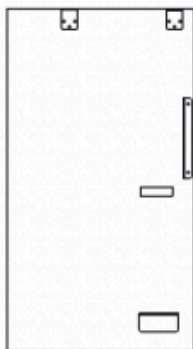

Left Sideboard

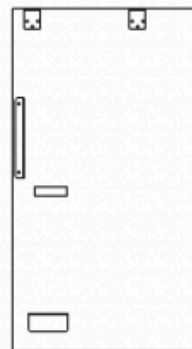

Right Sideboard



x16 pan head wood clamping screw (2pcs)



Headphone Hook (1pc)



M6x20 pan head screw (12pcs)



Adjusting Screw (1pc)



Wire holder (2pcs)

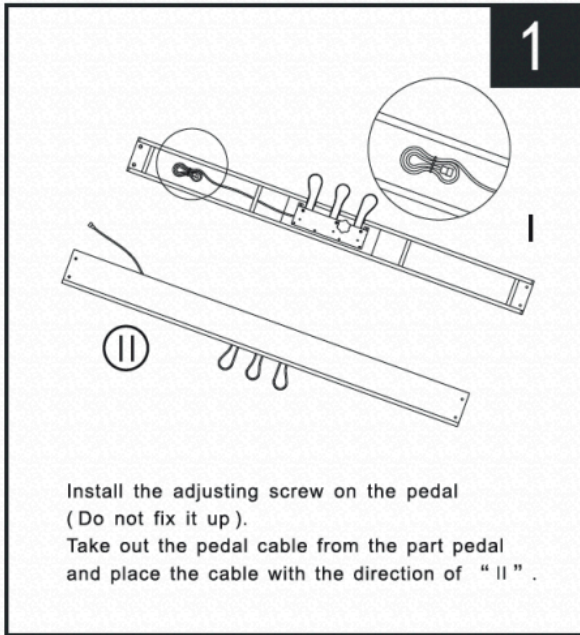

1
Install the adjusting screw on the pedal
(Do not fix it up).
Take out the pedal cable from the part pedal
and place the cable with the direction of " II " .

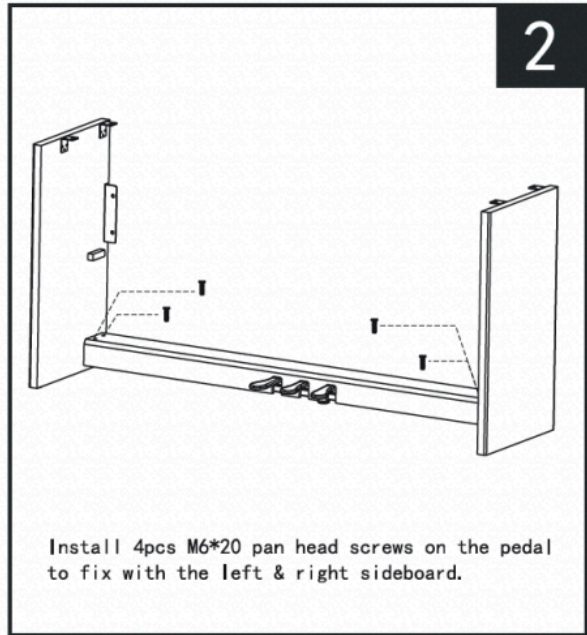

2
Install 4pcs M6*20 pan head screws on the pedal
to fix with the left & right sideboard.

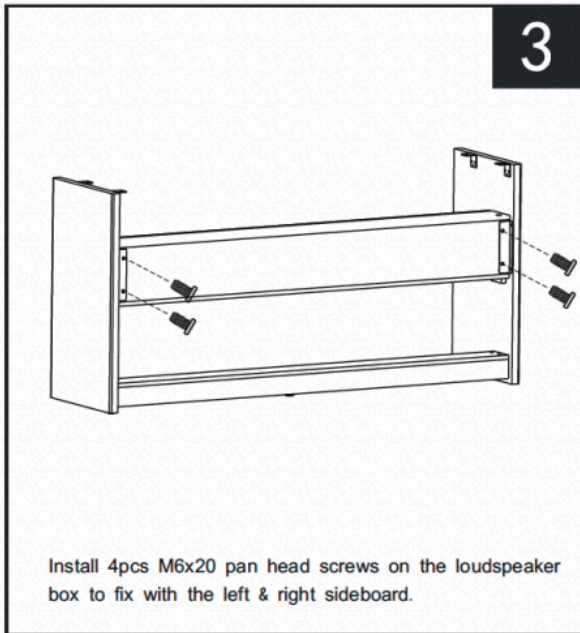

3
Install 4pcs M6x20 pan head screws on the loudspeaker
box to fix with the left & right sideboard.

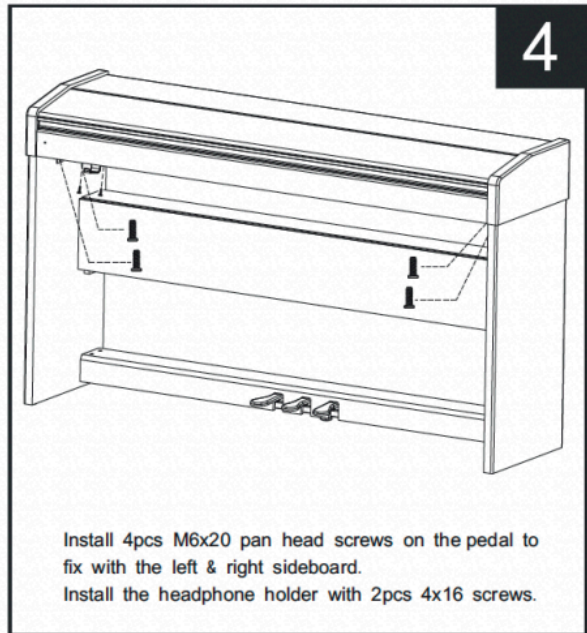

4
Install 4pcs M6x20 pan head screws on the pedal to
fix with the left & right sideboard.
Install the headphone holder with 2pcs 4x16 screws.

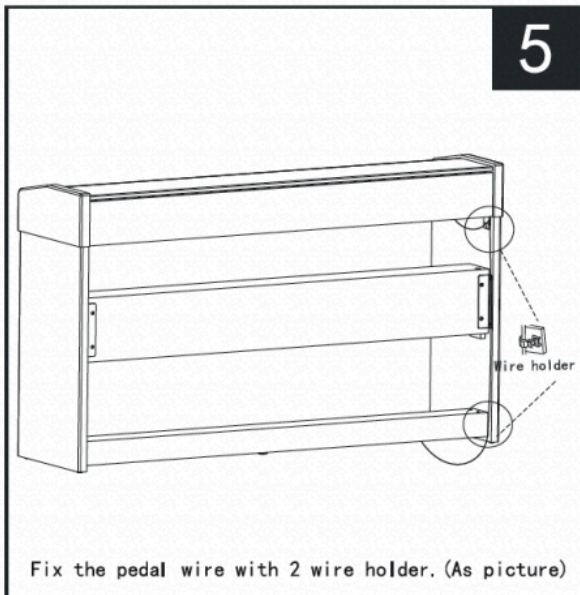

5
Fix the pedal wire with 2 wire holder. (As picture)

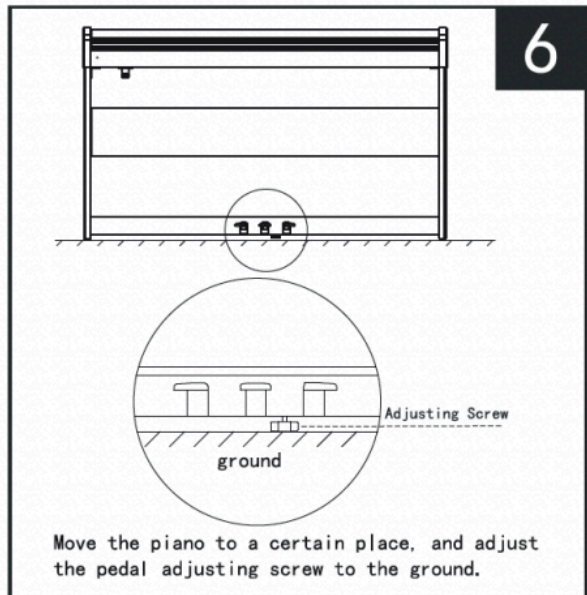

6
Move the piano to a certain place, and adjust
the pedal adjusting screw to the ground.

INSTALLATION

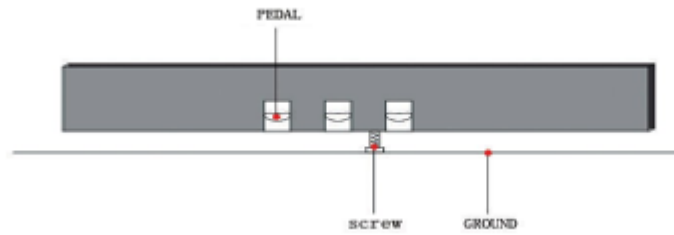

During the installation process, make sure to screw the screw under the pedal in or out until it touches the floor.

CONNECT AND PLAY

Connecting the piano to the power supply and turning it on

Use only the supplied and specified adapter. Using other adapters can cause irreversible damage to both the adapter and the instrument. Unplug the AC power cord from the outlet if the instrument is not being used for an extended period or during electrical storms.

Press the "ON" switch (No. 1 on the control panel) for one second to turn on the piano. The piano will start up and be set to the default piano sound.

To turn off the piano, simply press the "ON" switch again.



IMPORTANT: To save power, the piano will automatically turn off after 30 minutes of inactivity.

When you start playing, adjust the volume using [MASTER VOLUME] on the right side of the keyboard. Do not use this instrument at high volume levels (especially when using headphones), as prolonged exposure to high volume may cause hearing damage.

Connecting a headphone

The instrument is equipped with two standard stereo headphone jacks located at the lower left. One of them automatically disables the speakers when used. The other is a headphone interface that allows both the headphones and the speakers to sound simultaneously. You can use the master volume knob (see above) to adjust the volume.



CONTROL PANEL



LISTEN TO DEMO SONGS

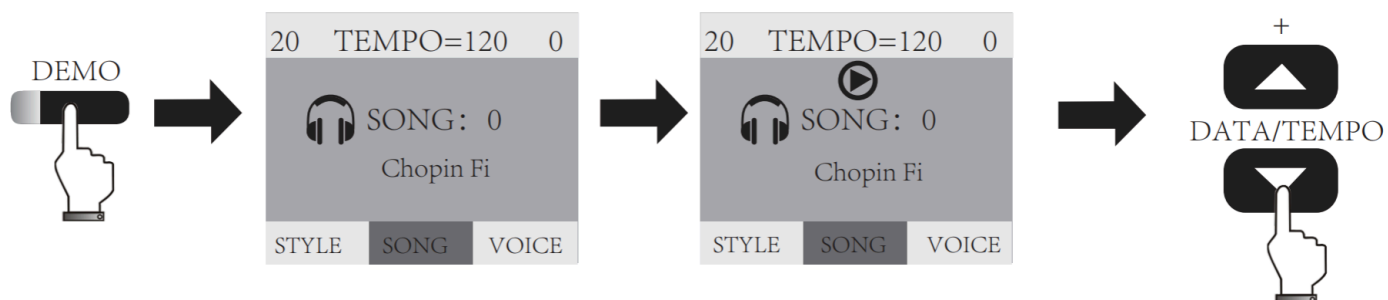

Press [DEMO], the demo song will appear on the screen and start playing automatically.

You can select a different demo song using the [DATA / TEMPO] button.

Press [DEMO] again to exit demo mode.

SELECTING VOICES

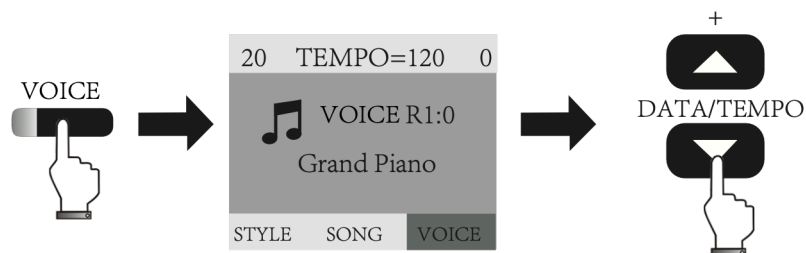

At startup, the sound "Grand Piano" is automatically selected.

To change the tone color: Press the [VOICE] button. The tone color selection is now activated.

Use the [DATA/TEMPO] button to choose a different sound. After selecting a sound, the VOICE menu will automatically close after 5 seconds of inactivity.

The sounds are divided into groups: **PIANO – ORGAN – GUITAR – BASS – STRINGS – PERCUSSION**

Press the desired sound group and then select your sound using the [DATA/TEMPO] buttons.

See below examples with strings and percussion:

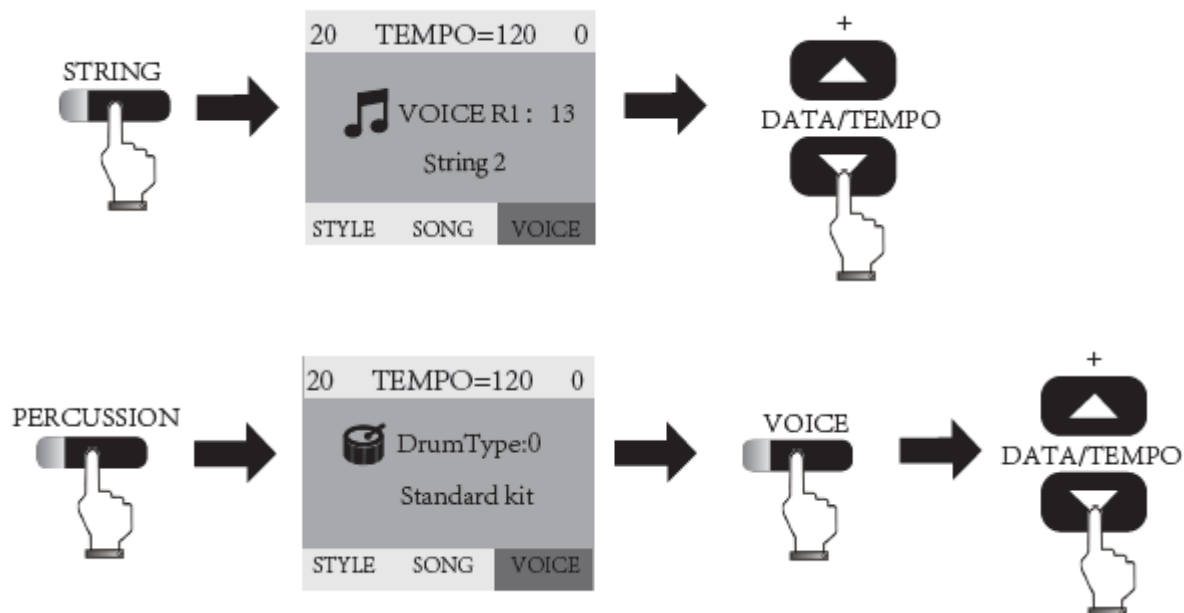

COMBINING VOICES: DUAL of SPLIT

You can layer two sounds (Dual mode) or split the keyboard into two sections with different sounds on the left and right (Split mode).

In DUAL mode: First, choose your base sound, then press [DUAL] and select the secondary sound. Exit DUAL mode by pressing [DUAL] again.

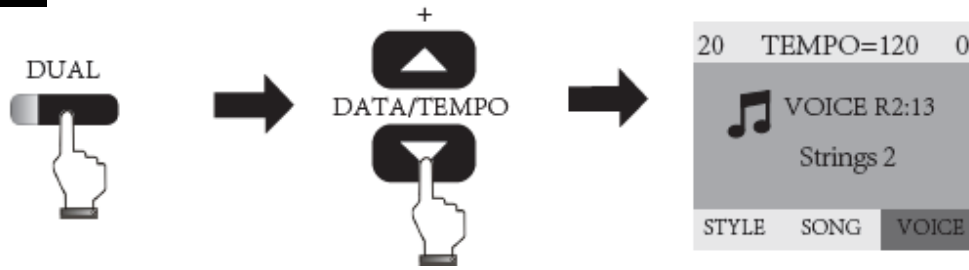

In SPLIT mode: First, choose the sound for the left side of the keyboard.
 Then, press [SPLIT] and select the sound for the right side of the keyboard.
 Exit SPLIT mode by pressing [SPLIT] again.

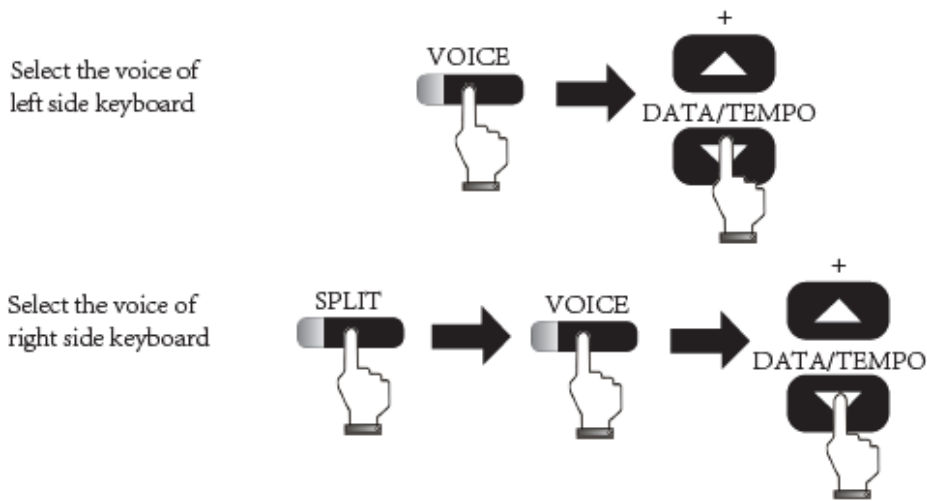

FUNCTION MENU

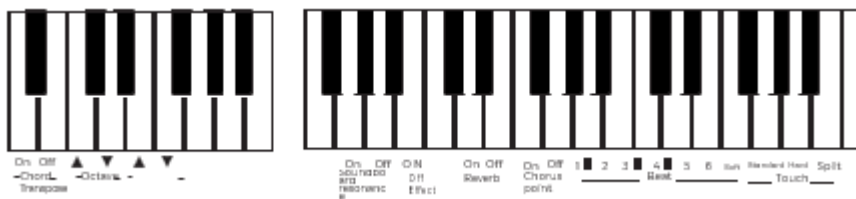

The instrument is easy to operate. All functions can be accessed via the keyboard.

The functions are clearly labeled on the front panel. To access them:
 Press [FUNCTION] and then press the corresponding key on the keyboard.

Exit the function menu by pressing the [FUNCTION] button again. The menu will automatically exit after 5 seconds of inactivity.

Function 01 - Activate chord accompaniment

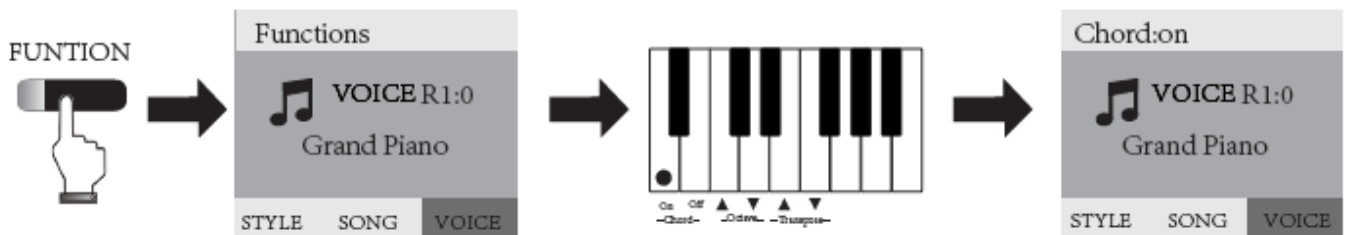

The piano has a wide range of accompaniments (see data list).

To activate the chord function, press [FUNCTION] and then press the corresponding key on the keyboard.

Exit the function menu by pressing the [FUNCTION] button again. The menu will automatically exit after 5 seconds of inactivity.

Function 02 – Set octave

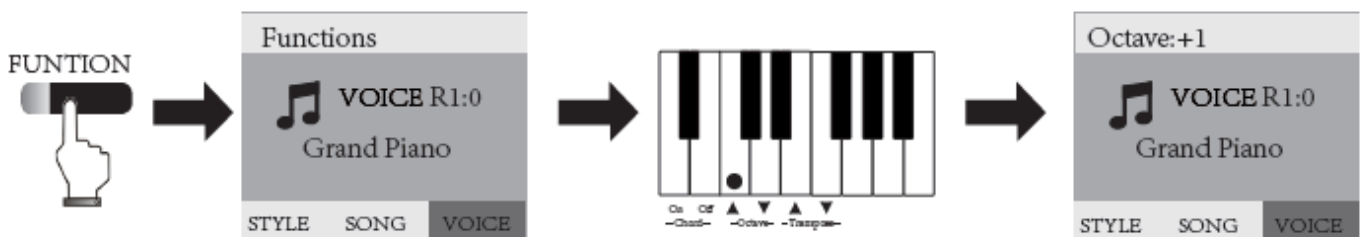

To set the octave, press [FUNCTION] and the corresponding key on the keyboard. The display will show the octave as +1 or -1.

When you exit the function menu, the sound will be either one octave higher or lower, depending on the key you selected.

Function 03 – Transpose

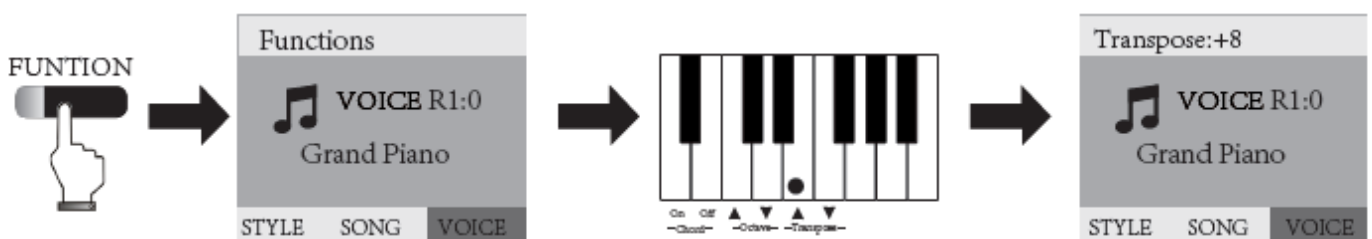

To transpose, press [FUNCTION] and the corresponding key.
You can transpose up or down by up to 12 half steps (one full octave).
The display will show the number of transposed half steps as + or -.

Exit the function menu by pressing the [FUNCTION] button again. The menu will automatically exit after 5 seconds of inactivity.

Function 04 – Adjusting soundboard resonance



To activate the string resonance on the piano sound, press [FUNCTION] and the corresponding key. The display will show “Sympathetic: on.”

Exit the function menu by pressing the [FUNCTION] button again. The menu will automatically exit after 5 seconds of inactivity.

Function 05 – Turning effects On/Off

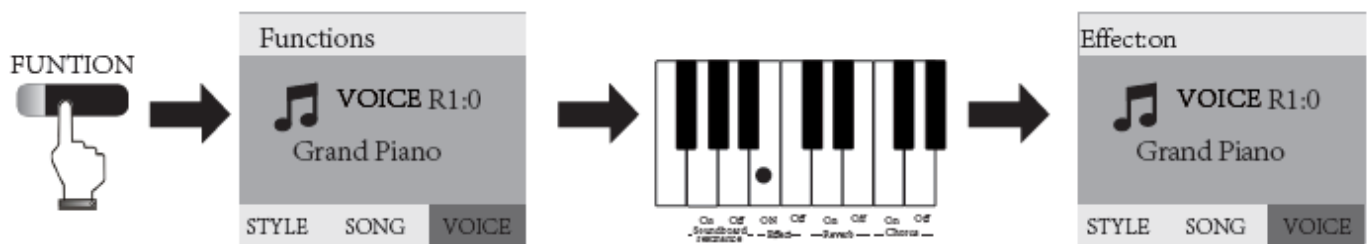

In addition to the classic Reverb and Chorus, some sounds are equipped with an additional digital effect.

To activate/deactivate this, press [FUNCTION] and the corresponding key. The display will show “Effect: on.”

Exit the function menu by pressing the [FUNCTION] button again. The menu will automatically exit after 5 seconds of inactivity.

Function 06 – Turning reverb On/Off

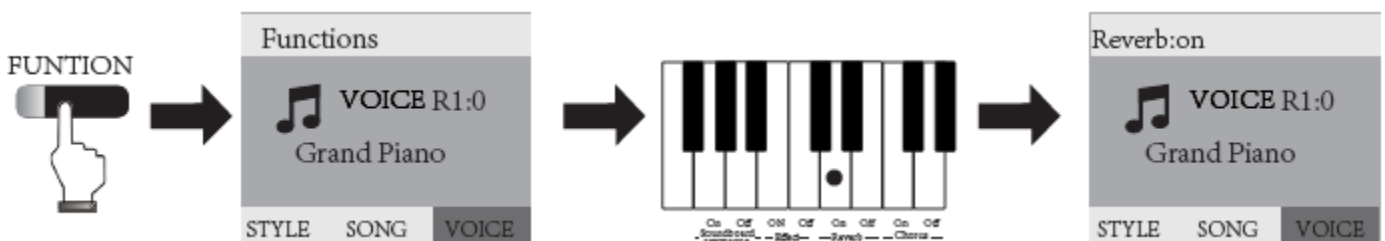

To activate or deactivate the reverb, press [FUNCTION] and the corresponding key. The display will show “Reverb: on.”

Exit the function menu by pressing the [FUNCTION] button again. The menu will automatically exit after 5 seconds of inactivity.

Function 07 – Turning chorus On/Off

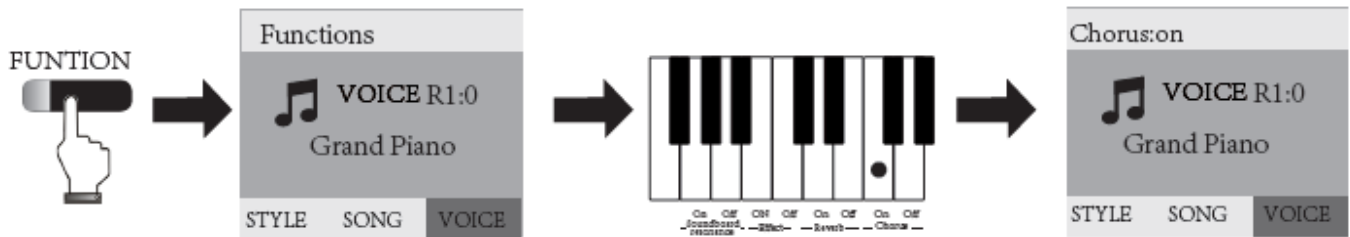

To activate or deactivate the chorus, press [FUNCTION] and the corresponding key. The display will show “Chorus: on.”

Exit the function menu by pressing the [FUNCTION] button again. The menu will automatically exit after 5 seconds of inactivity.

Function 08 – Metronome - Set time signature

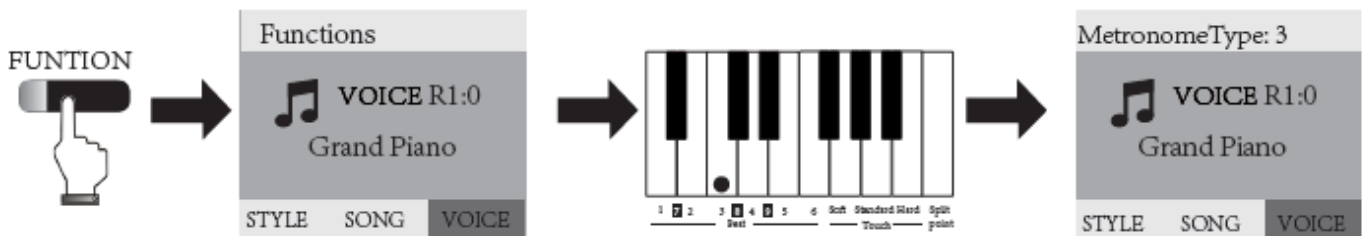

To set the time signature of the metronome, select the corresponding number by pressing the key in the BEATS section.

The chosen number will appear in the display under "Metronome Type."

Exit the function menu by pressing the [FUNCTION] button again. The menu will automatically exit after 5 seconds of inactivity.

Function 09 – Set key sensitivity

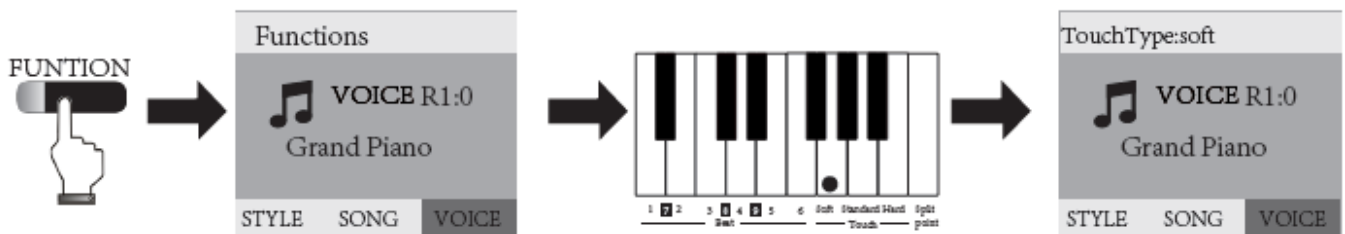

The key sensitivity of the keyboard can be set here. There are 5 curves available:

DEFAULT – SOFT – STANDARD – HARD – TOUCH OFF

The selected curve will appear on the display.

Exit the function menu by pressing the [FUNCTION] button again. The menu will automatically exit after 5 seconds of inactivity.

You can also enable or disable the touch sensitivity using the [TOUCH] button.



Function 10 – Set split point

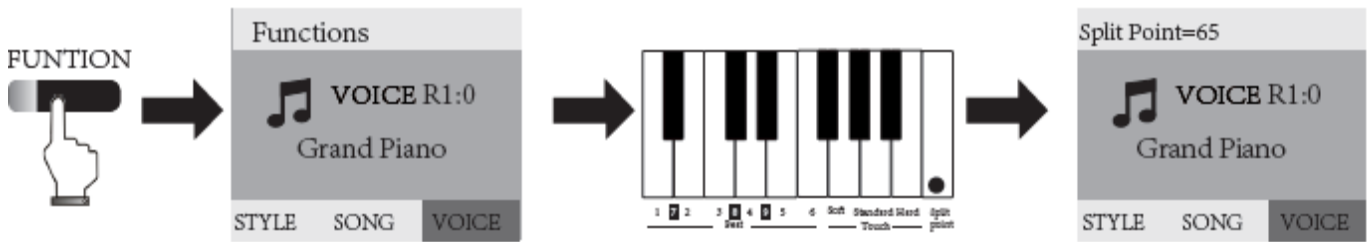

To set the split point, press [FUNCTION], select the SPLITPOINT button, and determine where the keyboard will be split.

The selected key value will appear in the display, e.g., “Split Point = 65.” The menu will automatically exit after 5 seconds of inactivity. You can also enable or disable the touch sensitivity using the [TOUCH] button.

RECORDING, METRONOME, ACCOMPANIMENT

Recording

This instrument can record music, including automatic accompaniment. You are not recording audio signals, but MIDI data.

The operation is as follows:

Press the [RECORD] button, the record indicator light will turn on, and the standard metronome will start recording. Press the [METRONOME] button if you want to turn off the metronome.

After recording, press the [RECORD] button again, the indicator light will turn off, and the recording function will be deactivated.



Play back the recording:

Press the [PLAY/STOP] button, the indicator light will turn on, and the piano will play the music you have recorded.

After playing, the playback function will stop automatically and the indicator light will turn off.

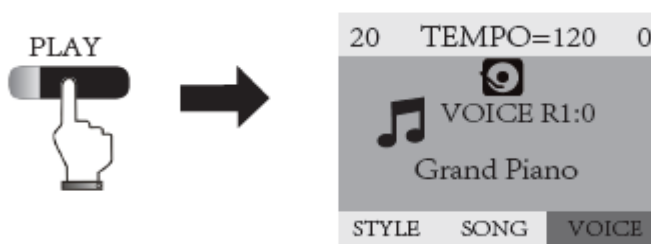

Metronome

Press the [METRONOME] button on the panel to activate the metronome function. The indicator light will start blinking, and the tempo will be displayed on the digital screen.
Default tempo: 120 BPM/minute.

Press the [DATA/TEMPO] +/- button to adjust the tempo, tempo range: 20-280 BPM/minute.

Press the [METRONOME] button again to exit the metronome function. The piano will automatically save the current tempo setting.

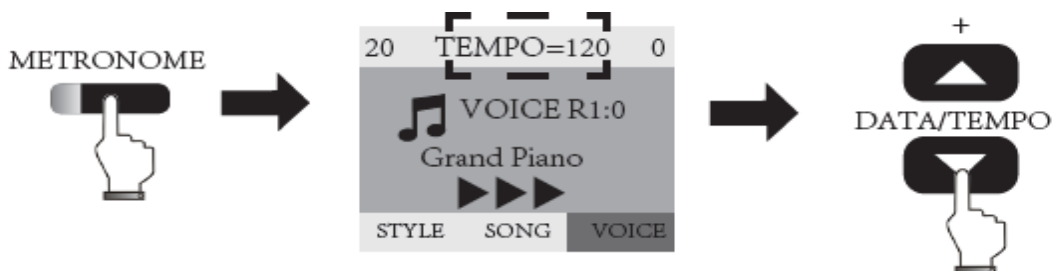

Chord accompaniment

The Doutréline MHP-2000S features rhythms with automatic accompaniments. To select a specific style (rhythm accompaniment), press the [STYLE] button and make your choice.

Press the [STYLE] button again to exit the selection menu.

The menu will automatically exit after 5 seconds of inactivity.



Start/Stop and Sync Start

The rhythm accompaniment is started by pressing the [START/STOP/SYNC START] button.

Press and hold the [START/STOP/SYNC START] button until the three black triangles in the display start blinking.

The accompaniment will start as soon as you play the first chord on the left.

Press the [START/STOP/SYNC START] button again to stop the accompaniment.

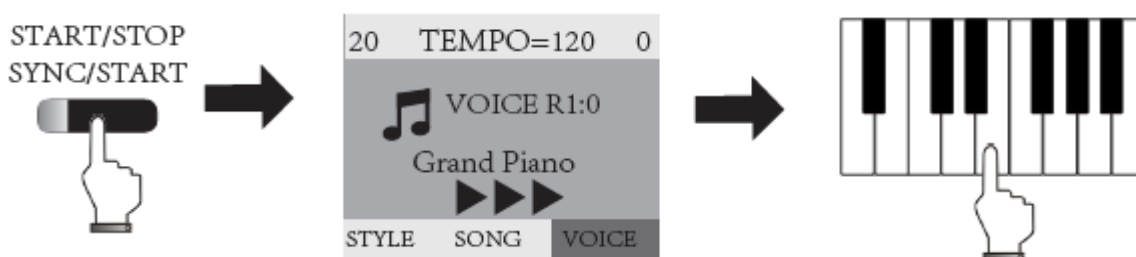

Adjusting the volume of the accompaniment

Use the [ACCOMP VOL+/-] buttons to adjust the volume of the accompaniment. Choose a value from 0 to 32.

This will appear at the top left of the display.

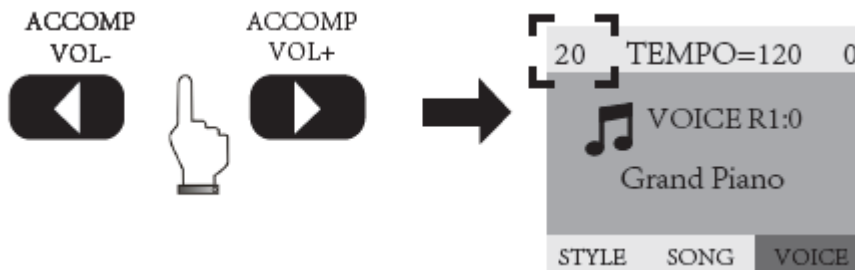

Intro/Ending (Prelude/Coda)

When using rhythms and automatic accompaniment, you can also have an intro variation (prelude) and an ending variation (coda).

Press the [INTRO/ENDING] button before the automatic accompaniment starts, and the accompaniment will begin with an intro. Press the [INTRO/ENDING] button again while the automatic accompaniment is playing, and the accompaniment will automatically play a coda before stopping.

A/Fill 1 and B/Fill 2

When using rhythms and automatic accompaniment, you always have two variations of the rhythm/accompaniment: variation A and variation B.

By pressing A/Fill 1, you get a short "drum solo" and switch to variation A.



By pressing B/Fill 2, you get a short "drum solo" and switch to variation B.



CONNECTIONS

Rear panel

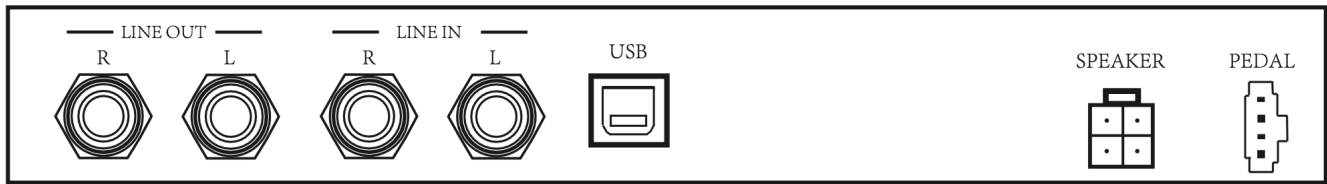
**LINE OUT L/R**

The LINE OUT L/R connection is used to send the sound of the piano directly to external speakers, a mixing console, or a recording device.

LINE IN L/R

The LINE IN L/R connection allows you to connect external audio sources, such as a smartphone, tablet, or mixer, and play the sound through the piano's built-in speakers.

USB

The USB to Host connection is used to connect the piano directly to a computer, tablet, or smartphone. This allows you to send MIDI data, enabling you to use the piano with music software or apps, for tasks such as composing, recording, or learning to play.

SPEAKER

Connection for internal speakers (installation).

PEDAL

Connection for pedal unit (installation).

Bluetooth and MP3 playback function

With these buttons, you can either establish a Bluetooth connection with a mobile phone/tablet or play music stored on a USB/SD memory card.

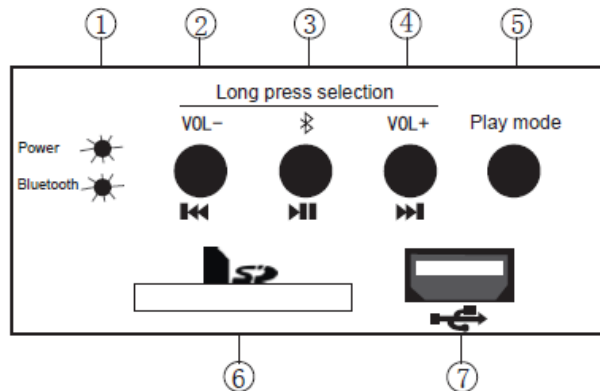

1. Status LED indicators: The red LED lights up when the USB or SD reader is active, and the blue LED indicates the Bluetooth status.
2. Press the button briefly to go to the previous song. Press and hold the button to decrease the volume.
3. Press the button briefly to start or pause the music. Press and hold the button to start the BT pairing function.
4. Press the button briefly to go to the next song. Press and hold the button to increase the volume.
5. Use this button to switch between different sources: USB stick, SD card, or Bluetooth audio.
6. SD card reader.
7. USB to device port.

USB and SD Usage

When the instrument is powered on, insert a USB stick or SD card into the reader, and the red LED will start flashing. Select the music from the storage device using buttons 2 and 4. Start or pause the music with button 3. When in pause mode, the red LED will remain lit.

Bluetooth pairing

Press and hold button 3 to start the Bluetooth pairing process. The blue LED will blink slowly. The device MHP-2000S will appear on your smartphone or tablet within a few moments. Once the device is connected, the blue LED will blink rapidly, and you can select music using buttons 2 and 4. Start or pause the music with button 3. When in pause mode, the blue LED will blink slowly.

DATA LISTS

Voices

Number	Instrument
000	Grand Piano
001	Bright Piano
002	Honky-Tonk Piano
003	Electric Piano 1
004	Electric Piano 2
005	Harpsichord
006	Marimba
007	Hammond Organ
008	Church Organ
009	Guitar(nylon)
010	Acoustic Bass
011	Pizzicato Strings
012	Orchestral Harp
013	String 2

Number	Instrument
014	Synth Strings 1
015	Muted Trumpet
016	Alto sax
017	Clarinet
018	Pan FLute
019	Shakhachi
020	Pad 2(warm)
021	Pad 8(sweep)
022	FX3(crystal)
023	Sitar
024	Shamisen
Drum	
000	Standard Kit

Accompaniments

Number	Name
000	8 Beat 1
001	8 Beat Pop 1
002	16 Beat 1
003	Guitar Ballad
004	Pop Ballad
005	Country Rock
006	Country Waltz
007	Salsa
008	Disco
009	Two Step
010	Polk Pop
011	80's Fusion
012	Swing 1
013	Jazz Samba
014	Jive

Number	Name
015	Bebop
016	Cha Cha
017	TEX TEX
018	Rap
019	Blues
020	Rock 1
021	Rock 2
022	Rock Shuffle
023	March
024	Samba
025	Polka Ober
026	Miami Pop
027	Piano Ballad
028	Bossa Nova 2
029	Guitar Waltz

Demo list

Number	Demo Name	Number	Demo Name	Number	Demo Name
000	Chopin Fi	017	Old France	034	Jingle Bells
001	Bach Piano	018	Minuet Bath	035	Moscow Nights
002	Minuet Bach	019	Song of Joy	036	Rainbow
003	Love Romance	020	Doves	037	Oh, Susanna
004	Four Cygnets	021	Curvet Piano	038	Lonely Goatherd
005	Puppy Wlutz	022	Spring Waltz	039	Missing In Moonlight
006	CpnEtude	023	Aledeman	040	Old Black Joe
007	Turkey March	024	Bach 2 Creative	041	Santa Lucia
008	Chopin No.6	025	Moonlight Debussy	042	Good Scenery
009	Menuett	026	Gavotte Dance	043	Jambalaya
010	MarciaAT	027	Canon Piano	044	Little Cowboy
011	Chopin Night	028	Cowboy & Flute	045	Fowing Stream
012	Piano Ballad	029	Turkey March	046	Little Swallow
013	Ragetime	030	Humoresque	047	Heart Love
014	Fn Rhythm	031	England March	048	Kaiser Waltz
015	Dolly's Dream	032	Little Boat	049	Blue Danube Waltz
016	4 Cygnets	033	Minuet Piano		

MIDI percussion sound list

Note#	Note	1-Standard	2-Room	3-Power	4-Electric	5-Synth
27	C1	Syn Sound	Syn Sound	Syn Sound	Syn Sound	Syn Sound
28	C#1	Slap	Slap	Slap	Slap	Slap
29	D1	Scratch1	Scratch1	Scratch1	Slap	Scratch1
30	D#1	Scratch2	Scratch2	Scratch2	Scratch2	Scratch2
31	E1	Sticks	Sticks	Sticks	Sticks	Sticks
32	F1	Click	Click	Click	Click	Click
33	F#1	Metronome Click	Metronome Click	Metronome Click	Metronome Click	Metronome Click
34	G1	Metronome Bell	Metronome Bell	Metronome Bell	Metronome Bell	Metronome Bell
35	G#1	Kick2	Kick2	Kick2	Electric Kick2	Kick2
36	A1	Kick1	Kick1	Power Kick1	Electric Kick1	Synth Kick
37	A#1	Side Stick	Side Stick	Side Stick	Side Stick	Synth Side Stick
38	B1	Snare Drum2	Snare Drum2	Power Snare	Electric Snare Drum2	Synth Snare
39	C2	Hand Clap	Hand Clap	Hand Clap	Hand Clap	Hand Clap
40	C#2	Snare Drum1	Room Snare1	Snare Drum1	Electric Room Snare 1	Snare Drum1
41	D2	Low Tom2	Power Low Tom2	Power Low Tom2	Electric Low Tom2	Synth Low Tom2
42	D#2	Closed Hi-Hat	Closed Hi-Hat	Closed Hi-Hat	Closed Hi-Hat	Synth Closed Hi-Hat

Note#	Note	1-Standard	2-Room	3-Power	4-Electric	5-Synth
43	E2	Low Tom1	Power Low Tom1	Power Low Tom1	Electric Low Tom1	Synth Low Tom1
44	F2	Pedal Hi-Hat	Low Tom1	Pedal Hi-Hat	Pedal Hi-Hat	Synth Pedal Hi-Hat
45	F#2	Mid Tom2	Power Mid Tom2	Power Mid Tom2	Electric Mid Tom2	Synth Mid Tom2
46	G2	Open Hi-Hat	Open Hi-Hat	Open Hi-Hat	Open Hi-Hat	Synth Open Hi-Hat
47	G#2	Mid Tom1	Power Mid Tom1	Power Mid Tom1	Electric Mid Tom1	Synth Mid Tom1
48	A2	High Tom2	Power High Tom2	Power High Tom2	Electric High Tom2	Synth Tom2
49	A#2	Crash Cymbal	Crash Cymbal	Crash Cymbal	Crash Cymbal	Synth Crash Cymbal
50	B2	High Tom1	Power High Tom1	Power High Tom1	Power High Tom1	Synth High Tom1
51	C3	Ride Cymbal	Ride Cymbal	Ride Cymbal	Ride Cymbal	Ride Cymbal
52	C#3	Chinese Cymbal 1	Chinese Cymbal1	Chinese Cymbal 1	Chinese Cymbal 1	Chinese Cymbal 1
53	D3	Ride Bell	Ride Bell	Ride Bell	Ride Bell	Ride Bell
54	D#3	Tambourine	Tambourine	Tambourine	Tambourine	Tambourine
55	E3	Splash Cymbal	Splash Cymbal	Splash Cymbal	Splash Cymbal	Splash Cymbal
56	F3	Cowbell	Cowbell	Cowbell	Cowbell	Cowbell
57	F#3	Crash Cymbal	Crash Cymbal	Crash Cymbal	Crash Cymbal	Crash Cymbal

Note#	Note	1-Standard	2-Room	3-Power	4-Electric	5-Synth
58	G3	Vibra-Slap	Vibra-Slap	Vibra-Slap	Vibra-Slap	Vibra-Slap
59	G#3	Ride Cymbal1	Ride Cymbal1	Ride Cymbal1	Ride Cymbal1	Ride Cymbal1
60	A3	High bomgo	High bomgo	High bomgo	High bomgo	High bomgo
61	A#3	Low conga	Low conga	Low conga	Low conga	Low conga
62	B3	Mute conga	Mute conga	Mute conga	Mute conga	Mute conga
63	C4	High conga	High conga	High conga	High conga	High conga
64	C#4	Low conga	Low conga	Low conga	Low conga	Low conga
65	D4	High Timbale	High Timbale	High Timbale	High Timbale	High Timbale
66	D#4	Low Timbale	Low Timbale	Low Timbale	Low Timbale	Low Timbale
67	E4	High Agogo	High Agogo	High Agogo	High Agogo	High Agogo
68	F4	Low Agogo	Low Agogo	Low Agogo	Low Agogo	Low Agogo
69	F#4	Cabasa	Cabasa	Cabasa	Cabasa	Cabasa
70	G4	Msracas	Msracas	Msracas	Msracas	Msracas
71	G#4	Short Hi Whistle	Short Hi Whistle	Short Hi Whistle	Short Hi Whistle	Short Hi Whistle
72	A4	Long low whistle	Long low whistle	Long low whistle	Long low whistle	Long low whistle
73	A#4	ShortGuiro	ShortGuiro	ShortGuiro	ShortGuiro	ShortGuiro